

Robot Aspirador
Robot Vacuum
Robot Aspirateur
Staubsaugerroboters
Robô Aspirador
Robot Aspirapolvere
Stofzuigerrobot
Robotického Vysavač
Robota Odkurzacz
Robotického Vysávača
Robot Porszívó
Robot Прахосмукачка
Robot Usisavač
Aspiratorului Robot

INSTRUCCIONES DE USO
INSTRUCTIONS FOR USE
MODE D'EMPLOI
GEBRAUCHSANLEITUNG
INSTRUÇÕES DE USO
ISTRUZIONI PER L'USO
GEBRUIKSAANWIJZING
NÁVOD K POUZITÍ
INSTRUKCJA OBSŁUGI
NÁVOD NA POUŽITIE
HASZNÁLATI UTASÍTÁS
ИНСТРУКЦИЯ ЗА УПОТРЕБА
UPUTE ZA UPOTREBU
INSTRUCȚIUNI DE UTILIZARE

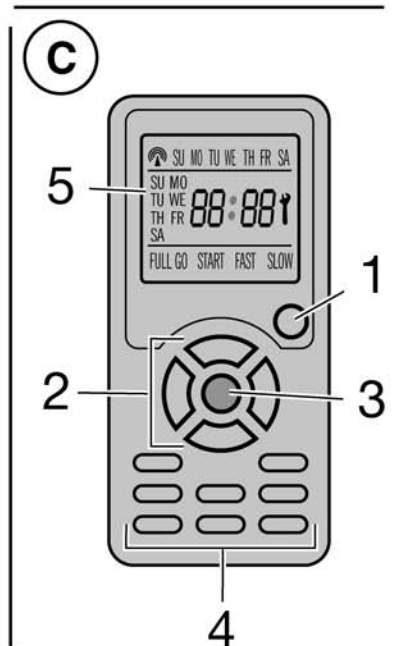

5-16	•	ESPAÑOL	es
17-25	•	ENGLISH	en
26-35	•	FRANÇAIS	fr
36-46	•	DEUTSCH	de
47-57	•	PORTUGUÊS	pt
58-67	•	ITALIANO	it
68-77	•	NEDERLANDS	nl
78-86	•	ČESKY	cs
87-96	•	POLSKI	pl
97-105	•	SLOVENČINA	sk
106-115	•	MAGYAR	hu
116-126	•	българск	bg
127-135	•	HRVATSKA	hr
136-145	•	ROMÂNĂ	ro

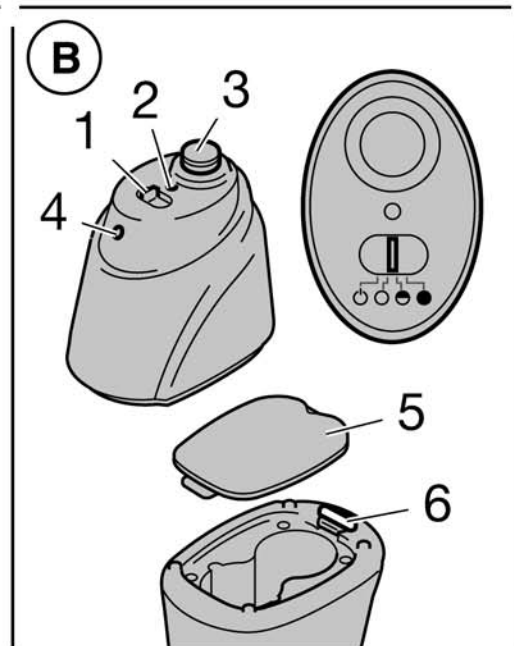
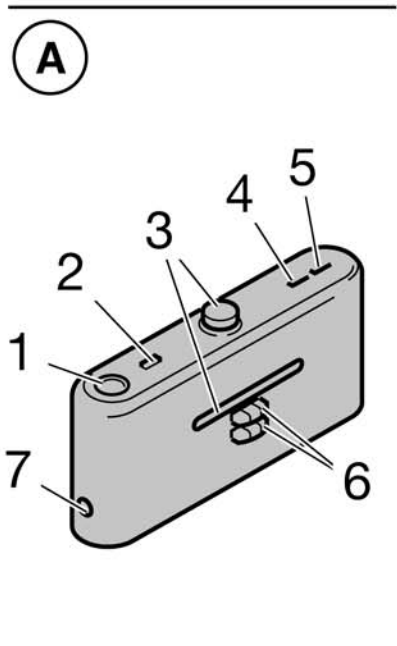
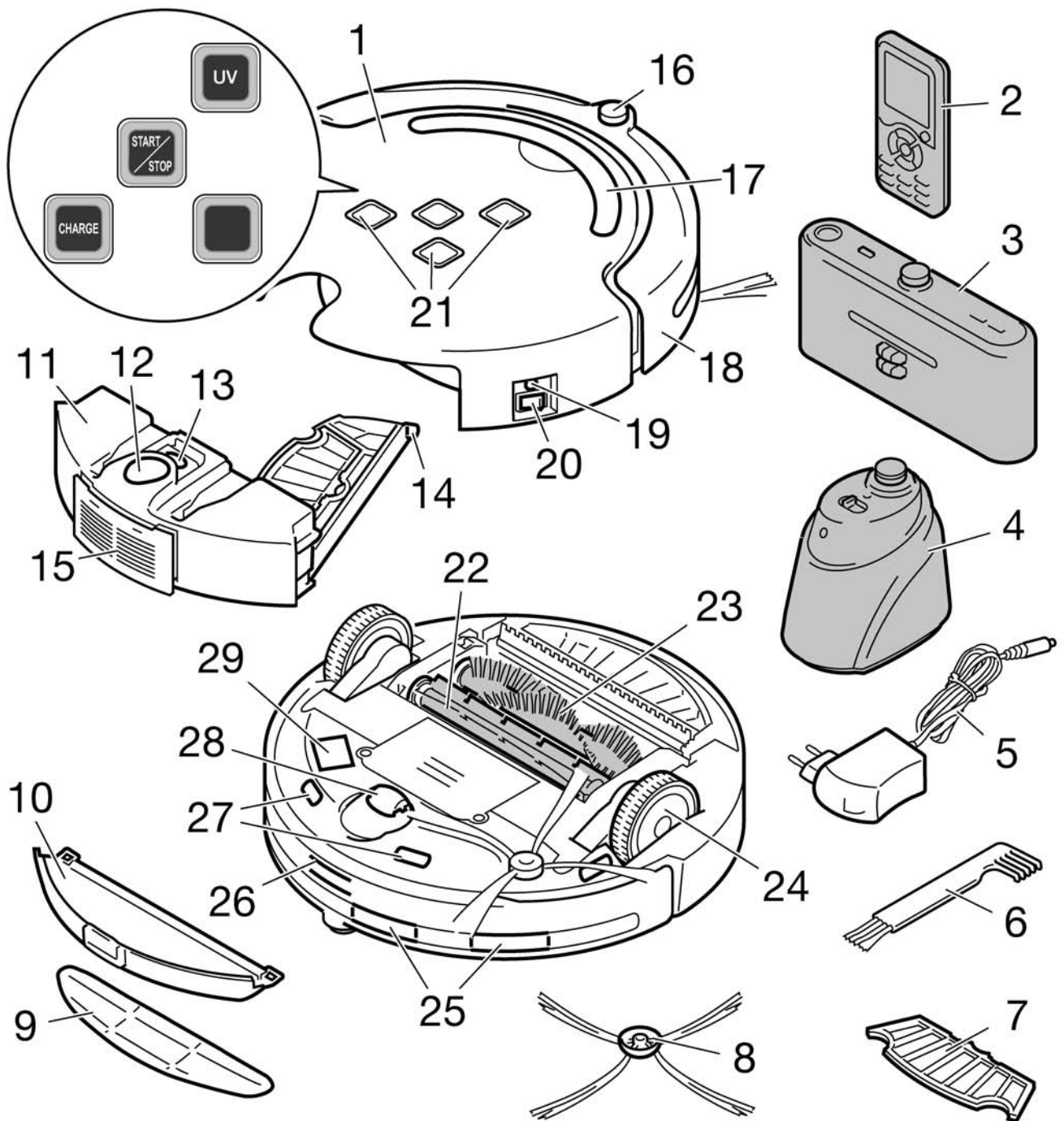

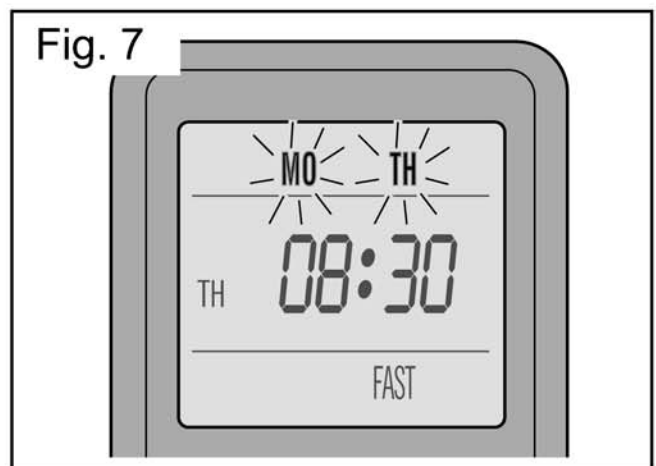
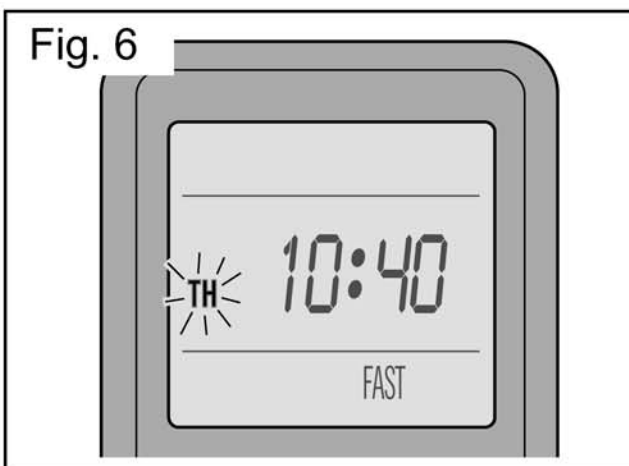
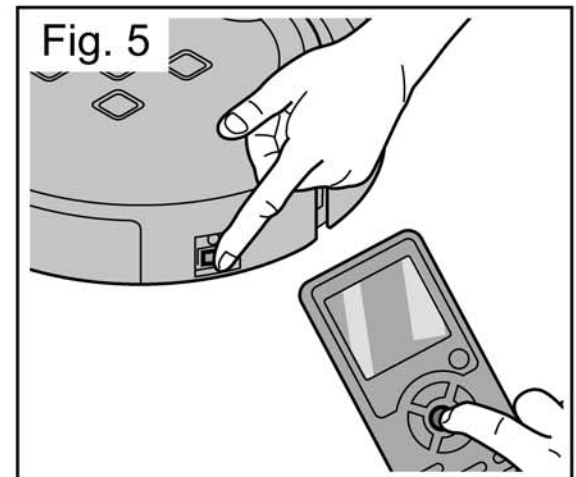
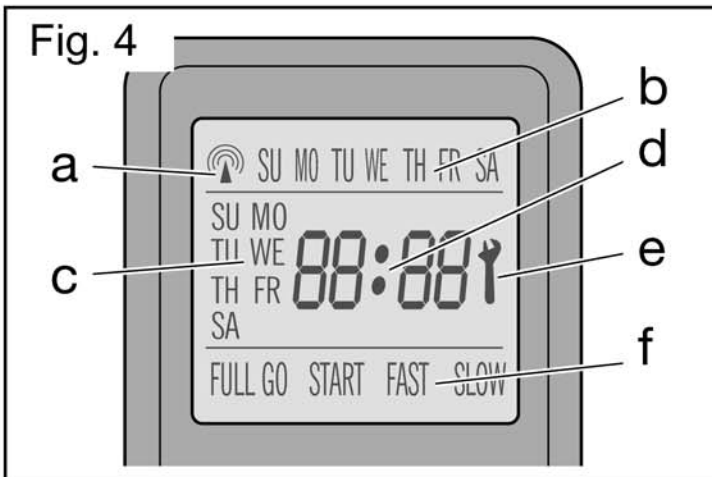
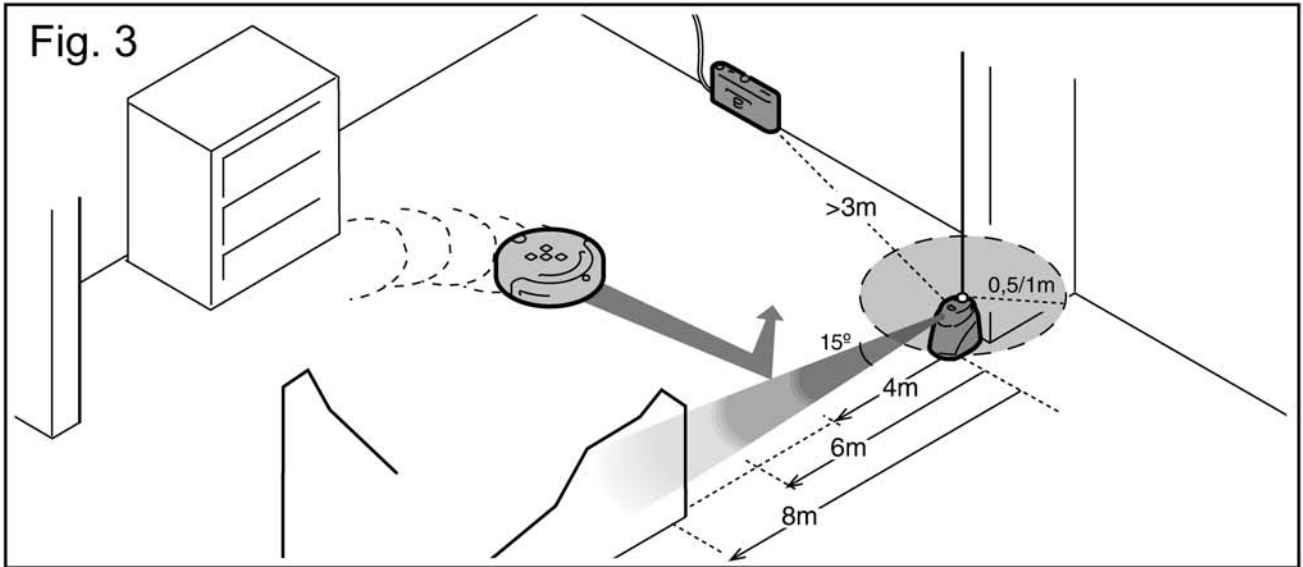
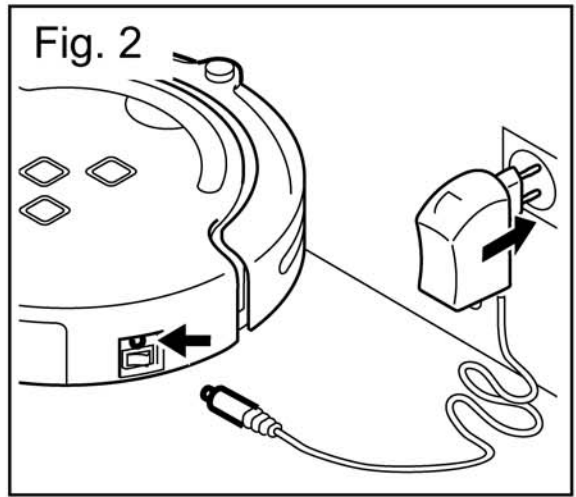
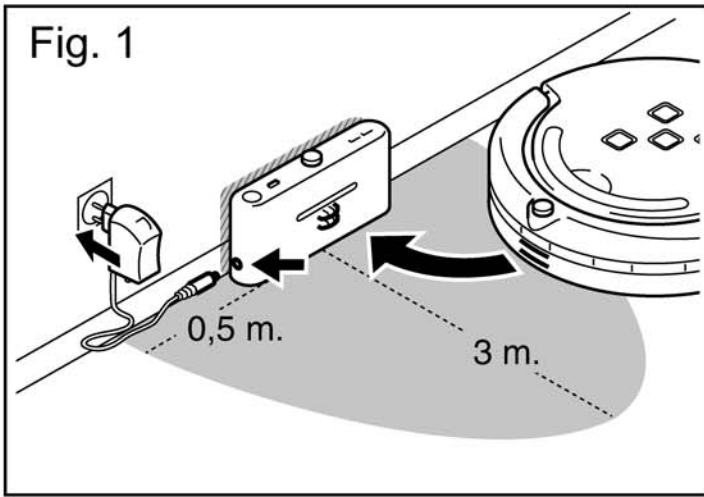

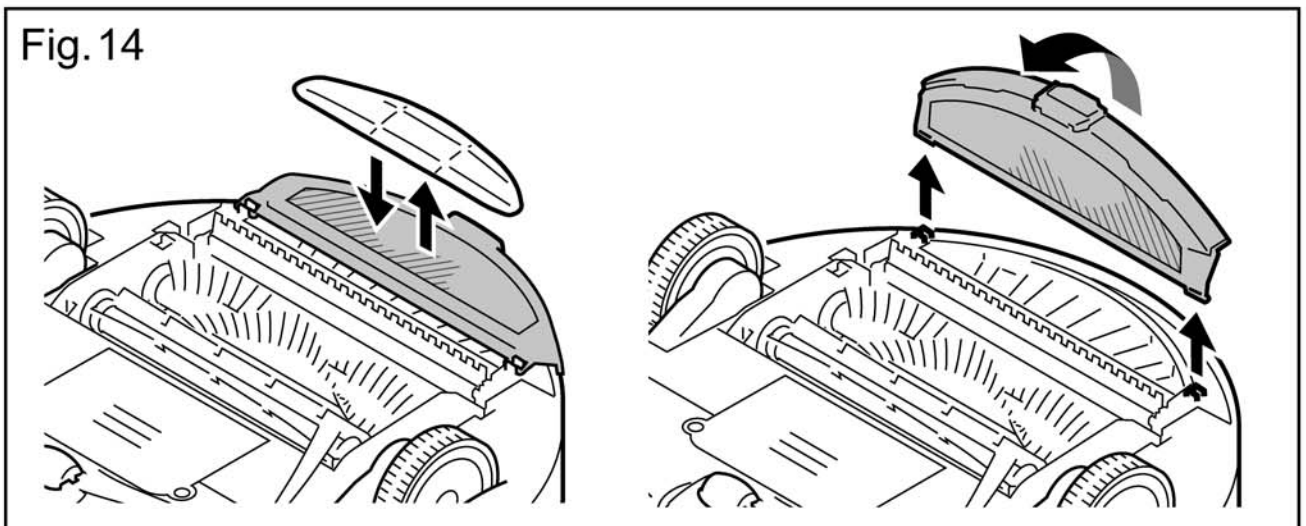
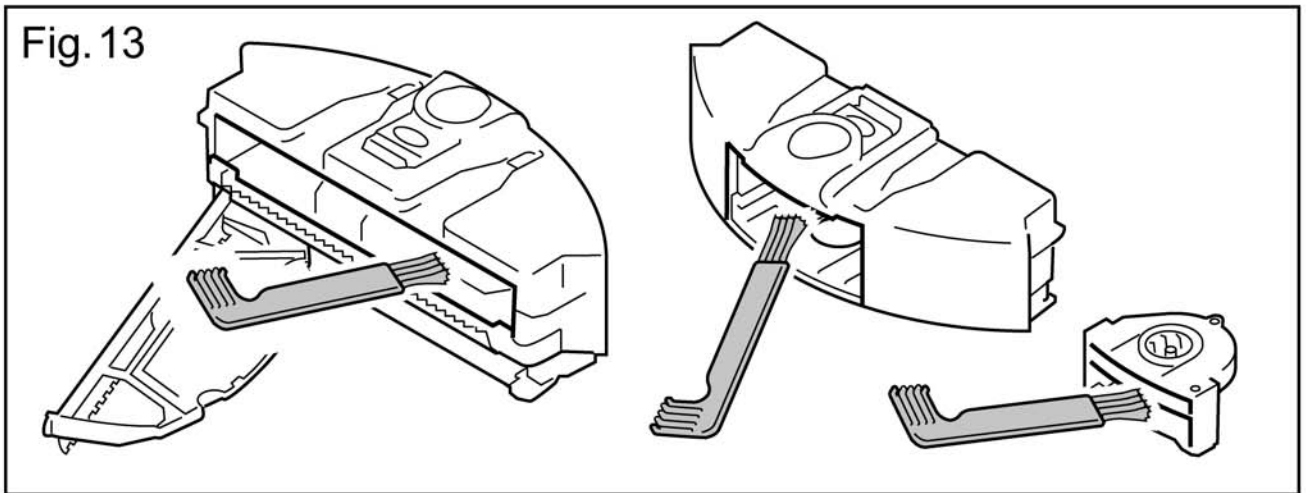
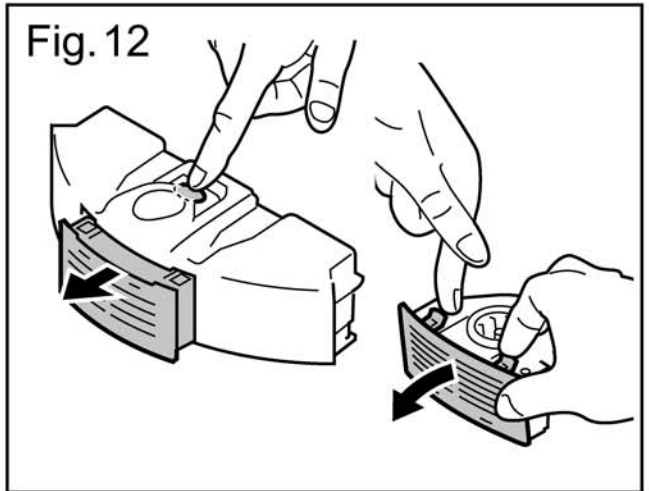
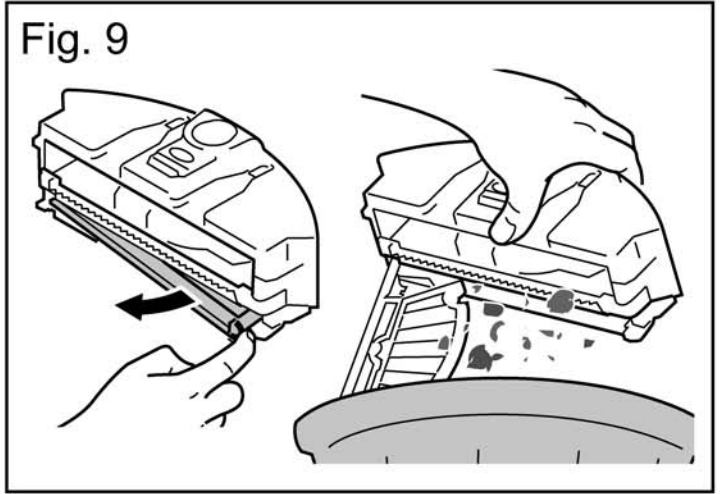
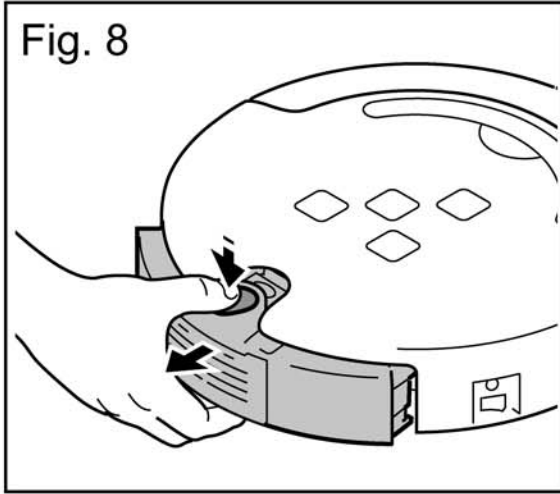

Fig. 15

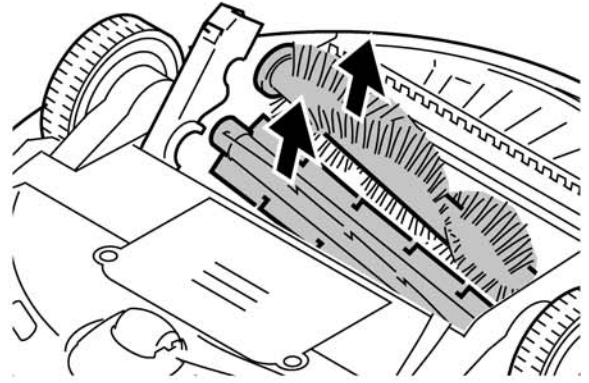
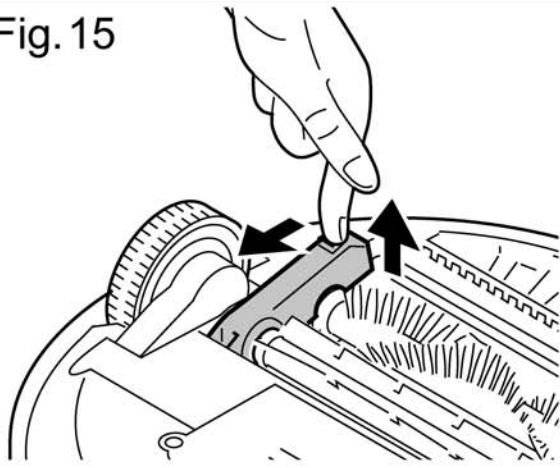

Fig. 16

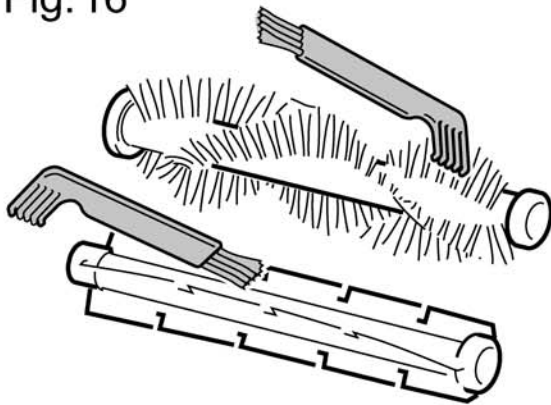

Fig. 17

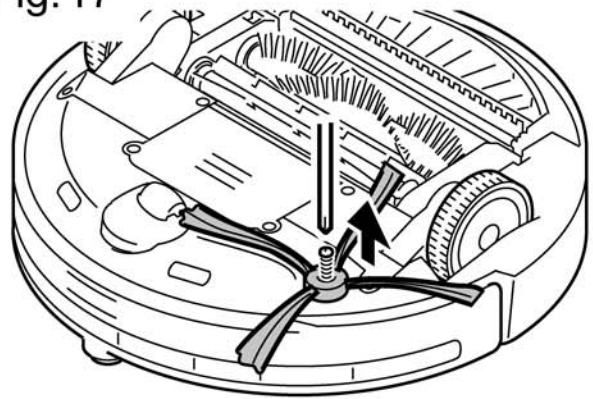

Fig. 18

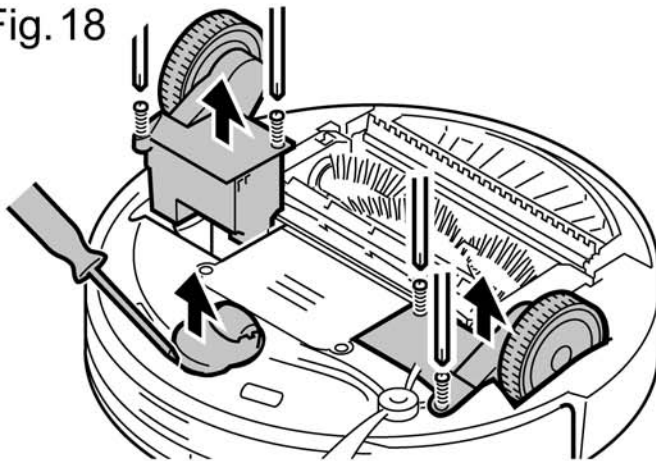

Fig. 19

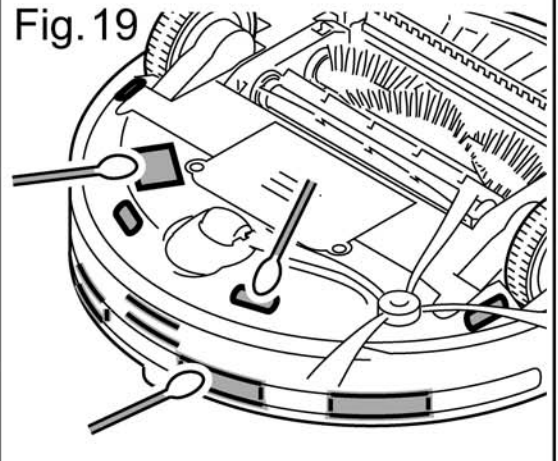

Fig. 20

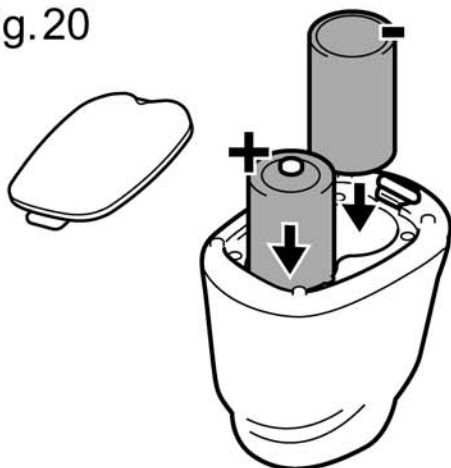
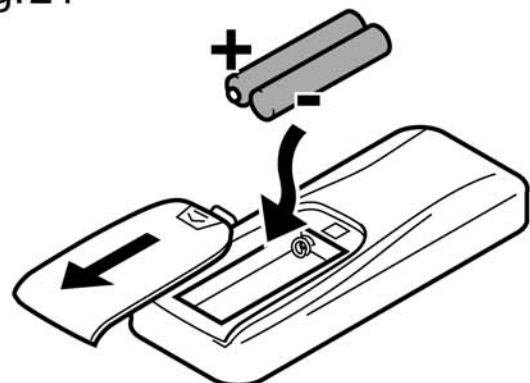

Fig. 21



INDICACIONES DE SEGURIDAD

- *Lea completamente estas instrucciones antes de utilizar su aparato.*
- **Este manual es parte integrante del producto. Consérvelo en un lugar seguro para futuras consultas.**
- *Este aparato es sólo para uso doméstico, no industrial. Cualquier uso diferente al indicado podría ser peligroso (por ejemplo, aspiración de líquidos, polvo de obra, cemento, etc).*
- *Los niños deberían ser supervisados para asegurar que no juegan con el aparato.*
- *Este aparato no está destinado para ser utilizado por personas (incluidos niños) cuyas capacidades físicas, sensoriales o mentales estén reducidas, o carezcan de experiencia o conocimiento, salvo si han tenido supervisión o instrucciones relativas al uso del aparato por una persona responsable de su seguridad.*
- *No realice ninguna modificación ni reparación en el aparato. Ante cualquier anomalía en el cable u otra parte del aparato, no lo use y acuda a un servicio de asistencia autorizado.*
- *No utilice piezas o accesorios no suministrados o recomendados por SOLAC.*
- *Antes de enchufar el aparato a la red eléctrica, compruebe que el voltaje indicado coincide con el de su hogar.*
- *Desenchufe y apague el aparato antes de desmontar o montar piezas y realizar cualquier tarea de mantenimiento o limpieza. Desenchúfelo también en caso de apagón.*
- *No cuelgue el aparato por el cable. Desenchufe el aparato tirando siempre de la clavija, nunca del cable.*
- *Evite que el cable de alimentación entre en contacto con aristas cortantes o superficies calientes. No deje el cable colgando por el borde de la mesa o encimera, para evitar que los niños tiren de él y hagan caer el aparato.*



No sumerja nunca el aparato en agua u otro líquido, ni lo introduzca en el lavavajillas.

- *No toque el aparato con las manos húmedas cuando esté en funcionamiento.*
- *Mantenga su robot aspirador alejado de focos de calor.*
- *No utilice nunca el robot aspirador sin el depósito de suciedad o el filtro de protección correctamente colocado.*
- *Mantenga siempre despejado el módulo de aspiración.*
- *Mantenga el pelo, ropa, dedos o cualquier otra parte del cuerpo alejada del módulo de aspiración, de los rodillos y de las ruedas.*
- *No utilice el aspirador para limpiar animales.*
- *No utilice el aparato en espacios cerrados donde se acumulen vapores explosivos o tóxicos.*
- *No use el aparato nunca sobre superficies mojadas ni en el exterior.*
- *Cada cierto tiempo compruebe el estado del adaptador, cable y conexión.*
- *Evite posibles salpicaduras en la base de carga, en el adaptador o el cable de conexión.*
- *No utilice la base de carga ni el adaptador cerca de bañeras, lavabos, duchas u otros recipientes que contengan agua, mientras están siendo utilizados.*
- *Utilice únicamente el adaptador suministrado.*

- No toque el adaptador ni la base de carga con las manos húmedas cuando esté enchufado.
- Nunca deje el adaptador o base de carga funcionando sobre una superficie o trapo húmedo.
- No se sienta sobre el aparato ni se ponga delante de él, podría causar daños materiales en el aparato.
- Compruebe que en el suelo no hay hilos, cables u otros objetos de longitud mayor de 150mm, ya que podrían engancharse los rodillos.



¡¡ATENCIÓN!!: Cuando desee desprenderse del aparato, NUNCA lo deposite en la basura, sino que acuda al PUNTO LIMPIO o de recogida de residuos más cercano a su domicilio, para su posterior tratamiento. De esta manera, está contribuyendo al cuidado del medio ambiente.

COMPONENTES PRINCIPALES

- | | | | |
|----|---------------------------------------|----|--|
| 1 | Cuerpo principal | 16 | Sensor infrarrojos |
| 2 | Control remoto | 17 | Asa |
| 3 | Base de carga automática | 18 | Parachoques frontal |
| 4 | Aislador de espacios | 19 | Conector adaptador batería |
| 5 | Adaptador | 20 | Interruptor de funcionamiento |
| 6 | Cepillo de limpieza | 21 | Panel pulsadores de control |
| 7 | Filtro (dos unidades) | 22 | Rodillo de goma |
| 8 | Cepillo lateral (dos unidades) | 23 | Rodillo central |
| 9 | Mopa | 24 | Ruedas laterales |
| 10 | Accesorio mopa | 25 | Sensores antichoque |
| 11 | Deposito suciedad | 26 | Conectores de contacto a base de carga |
| 12 | Pulsador desbloqueo depósito suciedad | 27 | Sensores detector escalera |
| 13 | Pulsador desbloqueo módulo aspiración | 28 | Rueda delantera |
| 14 | Pestaña filtro | 29 | Lámpara UV |
| 15 | Módulo aspiración | | |

PREPARACIÓN DEL APARATO. RECARGA DEL ROBOT DE ASPIRACIÓN



Utilice sólo el adaptador y la base de carga suministrado, no emplee ningún otro.









El tiempo de carga es de aproximadamente 5 horas para 60/90 min de autonomía. Para la primera carga, cargue la batería durante toda la noche.

COMPONENTES PRINCIPALES DE LA BASE DE CARGA (A)

- 1A LED decorativo
- 2A Interruptor LED decorativo
- 3A Señal de transmisión
- 4A LED de encendido
- 5A Indicador de carga
- 6A Conectores de contacto
- 7A Conector adaptador

CARGA MEDIANTE BASE DE CARGA (Fig. 1)

- ☞ No sitúe ningún objeto y evite que haya obstáculos o muebles alrededor de la base de carga (Vea distancias recomendadas en la figura).
- ☞ El robot no encontrará la base de carga en caso de que haya obstáculos. Coloque la base de carga en un área despejada.

- ☞ *El robot no encontrará la base de carga si el transmisor de la señal (3A) de infrarrojos está tapado.*
 - 1 Coloque la base de carga sobre un suelo limpio y contra una pared vertical.
 - 2 Conecte el adaptador al conector (7A) de la base de carga.
 - 3 Enchufe el adaptador en la red eléctrica.
- 📘 *El LED de encendido (4A) se iluminará en rojo.*
- ☞ *Coloque correctamente el cable del cargador a lo largo de la pared o de lo contrario el robot podría enredarse con él.*
- 4 Presione el pulsador de control  del control remoto o el pulsador  del panel de control del robot. El robot aspirador buscará la base de carga si está a una distancia adecuada y se conectará a ella.
- 5 Si durante la búsqueda desea cancelar la orden de carga, presione nuevamente el pulsador de control  o  del control remoto. El robot aspirador se detendrá.
- ☞ *Asegúrese de que los conectores del robot (26) se ha conectado correctamente a los conectores (6A) de la base de carga.*
- 📘 *Durante la carga, los Indicadores de carga de la base de carga (5A) y del panel de control  parpadearán. Una vez finalizada la carga, el indicador de carga (5A) de la base de carga se apagará y el del panel de control  se iluminará de forma permanente. El aparato queda listo para su uso.*
- 📘 *No desconecte la base de carga durante la limpieza, el robot aspirador volverá a ella para cargarse si el nivel de carga de la batería desciende demasiado.*

Si lo desea puede poner una pequeña cantidad de la esencia que desee en el centro del LED decorativo (1A).

- 6 Pulse el interruptor (2A).
- 📘 *El LED (1A) se iluminará. Cuando se caliente se extenderá la fragancia de la esencia colocada en su interior.*
 - ☞ *Algunas esencias pueden dañar la superficie de plástico. Asegúrese de que no dañará la superficie antes de utilizar la esencia.*

CARGA SIN BASE DE CARGA (Fig. 2)

- 1 Conecte el cable del adaptador directamente al conector (19) del cuerpo del robot aspirador.
 - 2 Enchufe el adaptador en la red eléctrica.
- 📘 *Durante la carga el LED indicador de carga del panel de control del robot  parpadeará y se fijará una vez finalizada la carga.*
 - 📘 *Durante la carga directa mediante el cable, el robot no podrá ser puesto en funcionamiento.*
- 3 Tras la carga, desenchufe el adaptador de la red y desenchufe el cable del conector (19). El aparato queda listo para su uso.
- ☞ *Durante la carga, el adaptador se calienta ligeramente. Esto es normal, a no ser que el calentamiento sea muy elevado.*

CARGA AUTOMÁTICA

- 📘 ***Durante la limpieza el robot buscará siempre la base de carga automáticamente si la carga de la batería es baja.***
- ☞ *Cuando finaliza la limpieza, la temperatura de la batería puede ser muy alta por lo que el tiempo de carga puede ser mayor.*

Recomendaciones para alargar la vida de las baterías

- No deje el adaptador conectado durante largos períodos de tiempo. Desconéctelo cuando finalice la recarga.
- No almacene ni recargue el aparato cerca de radiadores u otras fuentes de calor, o expuesto a la luz solar directa.
- No recargue el aparato en lugares sucios o húmedos, y procure que la temperatura ambiente esté comprendida entre 15°C y 35°C.
- Cada pocos meses, descargue las baterías por completo y a continuación recárguelas. Para descargarlas, haga funcionar el aparato sin cable hasta que se detenga y con la base de carga desconectada. A continuación recargue las baterías como se explica más atrás.
- Para almacenar el aparato durante un largo periodo de tiempo, se recomienda cargar la batería completamente y posteriormente retirarla para almacenarla en un lugar fresco y seco.

UTILIZACIÓN DEL APARATO

i *Este aparato ha sido diseñado exclusivamente para limpiar suelos y moquetas por aspiración.*

Este aparato está pensado para el mantenimiento diario del suelo, evitando la aparición de pelusones y la acumulación de suciedad.

- ☞ *No aspire nunca ceniza encendida, astillas u objetos puntiagudos ni líquidos.*
- ☞ *No aspire cerillas encendidas ni colillas. Tampoco aspire materiales tóxicos (amoníaco...).*
- ☞ *Retire completamente todos los elementos que sirvieron para su transporte y embalaje.*
- ☞ *No utilice el robot aspirador entre mesas pequeñas, sillas o espacios muy pequeños, podría dañar el aparato.*

i *El robot aspirador utiliza unos parámetros de limpieza para limpiar eficazmente la totalidad del suelo:*

Movimiento en espiral para una limpieza más intensa donde ha detectado suciedad, contorno de paredes para limpiar el perímetro de la habitación, cruce de habitación para asegurar una limpieza completa.

i *El robot aspirador tarda aproximadamente 45 minutos en limpiar una habitación de tamaño medio, pasando sobre la misma zona múltiples veces para asegurar la limpieza de toda la superficie.*

PANEL DE CONTROL DEL ROBOT ASPIRADOR



Puesta en marcha/Parada del robot aspirador



Pulsador carga:

Se ilumina al pulsarlo, se apaga cuando el robot se conecta con la base de carga.









Indicador de carga:

Durante la carga parpadea, una vez finalizada la carga se ilumina de forma permanente







Lámpara Ultravioleta:

Se ilumina al pulsarlo, la lámpara de desinfección actuará mientras el robot esté en funcionamiento.





- 1 Retire del suelo todos los objetos que podrían romperse o dañar el robot aspirador (lámparas, botellas..).
- 2 Compruebe que el depósito de suciedad (11) está correctamente colocado. Vea el apartado (“LIMPIEZA Y CONSERVACIÓN”).
- 3 Coloque el aislador de espacios (4) donde desee para evitar el paso del robot por una zona concreta. Vea el apartado (“AISLADOR DE ESPACIOS”).
- 4 Ponga en funcionamiento el robot aspirador. Para ello coloque el interruptor de funcionamiento (20) en la posición **ON**.
- 5 Asegúrese de que el robot de limpieza está cargado.
-  Si el LED indicador de carga del panel de control del robot  parpadea ponga a cargar el robot aspirador. Vea el apartado (“PREPARACIÓN DEL APARATO. RECARGA DEL ROBOT DE ASPIRACIÓN”).
- 6 Si desea utilizar el robot aspirador en modo automático programe su funcionamiento mediante el control remoto. Vea el apartado (“CONTROL REMOTO”).
- 7 Pulse el pulsador  del panel del robot.
El robot aspirador comenzará a trabajar según sus patrones de limpieza.
-  Si lo desea, controle sus movimientos o funciones mediante los botones del control remoto, vea el apartado (“CONTROL REMOTO”) o mediante los pulsadores de control en el panel del cuerpo del robot aspirador.
-  Si desea una esterilización del área frente, presione la tecla **UV**.
Esta función está especialmente indicada para personas alérgicas o para los hogares donde viven mascotas, puesto que esteriliza el suelo de virus y bacterias.
- 8 Pulse nuevamente el pulsador  para hacer una parada temporal en el proceso de limpieza.
- 9 Si no desea una limpieza semanal programada apague el aparato tras la limpieza. Para ello, coloque el interruptor de funcionamiento (20) en la posición **OFF** o pulse el botón encendido/apagado  del control remoto.
- 10 Desconecte la base de carga de la red.

AISLADOR DE ESPACIOS

COMPONENTES PRINCIPALES (B)

- | | |
|---|--|
| 1B Interruptor Encendido & Longitud de aislador de espacios | 2B LED de encendido |
|  Apagado | 3B Cabezal de transmisión de proximidad |
|  Alcance bajo = 4 m | 4B Cabezal de transmisión del aislador de espacios |
|  Alcance medio = 6 m | 5B Tapa de compartimiento de baterías |
|  Alcance alto = 8 m | 6B Desbloqueo tapa de baterías |











FUNCIONAMIENTO

-  Utilice el aislador de espacios para limitar el área de limpieza del robot a la zona que usted desee, evitando que el robot entre en zonas innecesarias o no deseadas. Utilícela para evitar su entrada a una zona con cables, o una habitación concreta.
-  Coloque el aislador de espacios al mismo nivel en la superficie donde vaya a utilizar el robot aspirador.
-  Coloque el aislador de espacios y la base de carga a una distancia mayor a 3m, de lo contrario podría haber interferencia.
-  No coloque la base de carga dentro del alcance de la señal del aislador de espacios.

- i** El cabezal de transmisión de proximidad (3B) evita el impacto entre el robot de aspiración y el aislador de espacios, impidiendo que se acerque a una distancia inferior a 0,5-1m de distancia.
- 1 Asegúrese de que las baterías no están descargadas.
- 2 Coloque el aislador de espacios delimitando la zona en la que no desee que entre. (fig. 3).
- 3 Retire los objetos que se encuentren frente al aislador de espacios para evitar un mal funcionamiento.
- 4 Elija la longitud del aislador de espacios deseada. Para ello, desplace el interruptor (B) escogiendo alcance bajo ○, medio ◐ o alto ●.
- i** Utilice la longitud de aislador adecuada, la duración de la batería depende de la distancia de transmisión seleccionada.
- i** El LED de encendido (2B) parpadeará cada 8 segundos hasta que se agote la batería.
- 5 Compruebe que el robot aspirador no puede atravesar la frontera creada por el aislador de espacios.
- 6 Coloque el interruptor (B) en la posición de apagado ⏻ cuando no sea necesaria el aislador de espacios.
- i** Se pueden producir algunas diferencias en la dirección de la señal de infrarrojos del aislador de espacios y la distancia de recepción del robot, debido al movimiento del robot durante su uso. Este diferencia puede variar dependiendo del entorno de trabajo y del nivel de carga del robot y del aislador de espacios.

CONTROL REMOTO

COMPONENTES (C)

- | | | |
|---|--|-------------------------------|
|  | 1 Encendido/apagado robot aspirador | 5 Display (fig. 4) |
|  | 2 Botones dirección | a Icono "transmitiendo señal" |
| OK | 3 Botón de confirmación | b Días de la semana |
| | 4 Teclas control | c Día actual de la semana |
| |  Puesta en marcha /domingo | d Hora |
| |  Parada provisional /lunes | e Icono error |
| |  Configuración hora /martes | f Icono funciones |
| |  Carga /miércoles | |
| |  Programación /jueves | |
| |  Limpieza rápida /viernes | |
| |  Limpieza tras carga /sábado | |
| |  Limpieza lenta /todos los días | |

PROGRAMACIÓN

Sincronización del control remoto y el robot aspirador (fig. 5)



- i** Sincronice el control remoto y el robot aspirador antes del primer uso y después de tareas de mantenimiento. Para ello:
 - 1 Compruebe que el robot aspirador y el control remoto tienen suficiente batería.
 - 2 Apague el robot aspirador. Para ello coloque el interruptor de funcionamiento (20) en la posición **OFF**.

- 3 Presione el botón **OK** durante más de 4 segundos. Vuelva a colocar el interruptor de funcionamiento (20) en la posición **ON** sin soltar el botón **OK**.

 Cuando la sincronización se haya llevado a cabo correctamente el robot emitirá dos pitidos.

Configuración fecha y hora (fig. 6)

 Es necesario memorizar la hora y el día de la semana actual para que el robot comience a trabajar en el momento esperado.



- 1 Pulse el botón . Se accede al ajuste del día de la semana.
- 2 Pulse el botón del día correspondiente al día de la semana actual (**SU**= domingo, **MO**= lunes, **TU**= martes, **WE**= miércoles, **TH**= jueves, **FR**= viernes, **SA**= sábado).
- 3 Pulse las flechas  para moverse por los campos “hora” y “minutos”.
Pulse la flechas  para seleccionar la hora y los minutos actuales.
- 4 Pulse **OK** para confirmar la selección.



 Pulse  si desea cancelar la configuración.



es

Programación limpieza semanal automática (fig. 7)

Con el robot aspirador apagado.

- 1 Pulse el botón  del control remoto.
- 2 Pulse el botón del día correspondiente al día de la semana que desea programar. Seleccione uno, varios o todos los días de la semana. Los días seleccionados parpadean.
- 3 Pulse las flechas  para programar la hora exacta de limpieza. Pulse la flechas “arriba” y “abajo” para seleccionar la hora y minutos.
- 4 Pulse **OK** para confirmar la selección.

 Pulse el botón encendido/apagado  si desea cancelar la configuración.

 Para que el robot aspirador se ponga en funcionamiento en el momento esperado este debe estar encendido. El interruptor de funcionamiento (20) en la posición **ON** y  iluminado.

FUNCIONES ADICIONALES

Función FULL GO

 Seleccionando esta función el robot aspirador quedará programado para continuar limpiando una vez se haya cargado completamente.

- 1 Presione el botón . El robot aspirador debe estar encendido.

 Se iluminará FULL GO en el display del control remoto. El robot aspirador buscará la base de carga antes de que se termine la batería y comenzará a limpiar automáticamente cuando se haya cargado completamente.

Función VELOCIDAD

- 1 Presione el botón  para elegir limpieza rápida.



 Se iluminará FAST en el display del control remoto.

- 2 Presione el botón  para elegir limpieza lenta.

 Se iluminará SLOW en el display del control remoto.

CÓDIGOS DE ERROR

Si el robot no funciona correctamente debido a una de las siguientes circunstancias, todos los pulsadores del panel de control del robot parpadearán simultáneamente.

- 1 Pulse el botón  del control remoto. Asegúrese de que la señal del control remoto está en el campo de acción del aparato.
-  *En la pantalla del control remoto aparecerá el icono de error  junto a uno de los códigos de error descritos a continuación.*
- 2 Lleve a cabo las acciones descritas a continuación según el error mostrado.

CÓDIGO ERROR	CAUSA DEL FALLO	RESOLUCIÓN
E01	Sensores detector escalera	Limpie los sensores (27)
E02	Rodillo central	Retire la suciedad y el pelo atrapado en el rodillo (23)
E03	Batería baja	Cargue la batería
E04	Ruedas laterales	Retire la suciedad y el pelo atrapado en las ruedas
E05	Depósito de suciedad	Coloque correctamente el depósito de suciedad (11)

 *Si el fallo persiste después de hacer estas comprobaciones, no lo use y acuda a un servicio de asistencia autorizado. No realice ninguna modificación ni reparación en el aparato.*

LIMPIEZA Y CONSERVACIÓN

 **Antes de cualquier operación de mantenimiento o limpieza del aparato asegúrese de que el interruptor de funcionamiento (20) se encuentra en la posición OFF y de que no se encuentra conectado a la red.**

 **Asegúrese de que los elementos lavados están completamente secos antes de montarlos.**

 **No sumerja nunca el módulo de aspiración (15) en agua u otro líquido, ni lo introduzca en el lavavajillas. No utilice productos abrasivos ni disolventes.**

Para una mayor eficacia del robot aspirador se aconseja vaciar el depósito de suciedad y limpiar el filtro cada 3 usos.

VACIADO DEL DEPÓSITO DE SUCIEDAD (11)

- 1 Mantenga pulsado el pulsador de desbloqueo (12). Extraiga el depósito de suciedad (11). (fig. 8)
- 2 Coloque el depósito sobre el cubo de la basura, abra el soporte del filtro tirando de la pestaña (14) y vacíe su contenido sobre el cubo de la basura. (fig. 9)

LIMPIEZA Y SUSTITUCIÓN DEL FILTRO (7)

 **Se recomienda revisar el filtro periódicamente para comprobar su correcto funcionamiento. Lleve a cabo una limpieza del filtro si detecta una disminución en la capacidad de succión del aparato.**

 **Una o dos veces al año, dependiendo de la intensidad de uso del aparato, es recomendable sustituir el filtro.**

- 1 Extraiga el depósito de suciedad tal y como se muestra en “VACIADO DEL DEPÓSITO DE SUCIEDAD (11)”
- 2 Separe el filtro (7). Presione el soporte semicircular con una mano para sacar el filtro usado del soporte. (fig. 10)
- 3 Sacuda suavemente el filtro de salida contra la pared del cubo de basura para desprender el exceso de suciedad y polvo.

☞ *No utilice nunca el robot aspirador sin el filtro (7).*

- 4 Limpie el filtro con el cepillo de limpieza (6) (fig. 11).
- 5 Vuelva a colocar en su alojamiento el filtro limpio o si fuera necesario un nuevo filtro.

LIMPIEZA DEL DEPÓSITO DE SUCIEDAD (11)

- 1 Presione el pulsador (13). El módulo de aspiración (15) queda liberado (fig. 12).
 - 2 Dé la vuelta al módulo de aspiración, libere las dos pestañas y extraiga la tapa.
 - 3 Limpie el interior del depósito con el cepillo de limpieza (6) (fig. 13).
 - 4 Limpie el módulo de aspiración (15) y el dispositivo de admisión y expulsión de aire con el cepillo de limpieza (fig. 13).
- ☞ *No limpie el módulo de aspiración con agua.*
- 5 Coloque el depósito de suciedad en el cuerpo del aparato. Empuje el depósito hacia el cuerpo hasta que escuche un clic indicador de que el depósito ha quedado correctamente fijado al cuerpo.

LIMPIEZA Y SUSTITUCIÓN DE LA MOPA (9)

☞ *No utilice la mopa sobre alfombras, moquetas o suelos que no estén completamente lisos.*

- 1 En estos casos retire el soporte mopa (10). Gire el soporte mopa y desacople las pestañas derecha e izquierda (fig. 14).
- 2 Para sustituir la mopa (9) tire de ella y coloque una nueva en su lugar (fig.14).

DESMONTAJE Y LIMPIEZA DE LOS CEPILLOS

Para una mayor eficacia del robot aspirador se aconseja limpiar los rodillos y cepillos cada 3 usos.

Rodillos (22) y (23)

- 1 Desplace la pestaña hacia atrás y levante la palanca de sujeción (fig.15).

i *Los rodillos quedan liberados.*

- 2 Extraiga los rodillos (22) y (23).
- 3 Limpie los rodillos con el cepillo de limpieza (6) (fig.16).
- 4 Coloque de nuevo los rodillos y coloque la palanca de sujeción, presionando hasta que oiga un clic indicador de que se ha fijado correctamente.

Cepillo lateral (8)

i *Limpie el cepillo lateral con regularidad para evitar el mal funcionamiento del robot aspirador.*

- 1 Retire con las manos el pelo y polvo que haya quedado atrapado en el cepillo lateral.
- 2 Si la suciedad se hubiera quedado muy enredada en el cepillo córtela con una tijera.

i *Si fuera necesario desenrosque el tornillo y extraiga el cepillo lateral (8) del cuerpo para una limpieza más eficaz (fig.17).*

- 3 Vuelva a colocar el cepillo lateral en su alojamiento.

DESMONTAJE Y LIMPIEZA DE LAS RUEDAS

Ruedas Laterales

- 1 Desenrosque los dos tornillos de la ruedas (fig.18).
- 2 Extraiga las ruedas de su alojamiento y límpielas.

☞ *No limpie las ruedas con agua, aceite o grasa.*

- ☞ *Coloque de nuevo las ruedas en su alojamiento y enrosque los tornillos con ayuda de un destornillador.*

Rueda frontal

En caso de que la rueda frontal se haya quedado atascada o no gire libremente, extraícala para su limpieza (fig.18).

- 1 Tire de la rueda con ayuda de alguna herramienta que haga palanca.
- 2 Para volver a colocarla tras su limpieza, presione la rueda en su alojamiento.

LIMPIEZA DE LOS SENSORES ANTICHOQUE (25) Y SENSORES DE ESCALERA (27)

i *Mantenga los infrarrojos limpios para que el robot aspirador pueda funcionar correctamente.*

- 1 Limpie los sensores con un algodón o un paño suave (fig.19).

LIMPIEZA DEL APARATO

⚠ *Asegúrese de que no entra agua en el interior del aparato.*

☞ *Limpie el aparato antes del primer uso, inmediatamente después de cada uso y tras un largo periodo de tiempo sin usar. Así asegurará un correcto funcionamiento del mismo y prolongará su vida útil.*

- 1 Limpie el exterior del aparato con un paño húmedo. No utilice productos abrasivos ni disolventes.

SUSTITUCIÓN DE LAS BATERÍAS

SUSTITUCIÓN DE LAS BATERÍAS DEL AISLADOR DE ESPACIOS (Fig. 20)

- 1 Gire el desbloqueo de la tapa de baterías (6B) hasta que se libere la tapa (5B).
- 2 Coloque las baterías en el compartimiento destinado a tal fin. Compruebe que los electrodos positivos y negativos se encuentran en correcto estado.

i *Extraiga las baterías sino se va a utilizar el aspirador durante un largo periodo de tiempo.*

SUSTITUCIÓN DE LAS BATERÍAS DEL CONTROL REMOTO (Fig. 21)

- 1 Abra la tapa del compartimiento de baterías.
- 2 Coloque las baterías en el compartimiento destinado a tal fin. Compruebe que los electrodos positivos y negativos se encuentran en correcto estado.

i *Extraiga las baterías sino se va a utilizar el aspirador durante un largo periodo de tiempo.*

SAFETY INDICATIONS

- Read these instructions carefully before using the appliance.
- **This manual is an integral part of the product. Keep it in a safe place for future reference.**
- This appliance is exclusively for household use and not for industrial use. It is dangerous to use it for any purpose other than the one indicated (e.g. vacuuming liquids, dust from construction work, cement, etc.)
- Children must be supervised to ensure they do not play with the appliance.
- This appliance is not to be used by persons (or children) whose physical, sensorial or mental capacities are impaired, or who have no experience or knowledge, unless supervised or instructed in the use of the appliance by a person responsible for their safety.
- Do not make any modifications or repairs to the appliance. In the event of any anomaly in the cord or any other part of the appliance, do not use it and take it to an authorised service centre.
- Do not use any parts or accessories not supplied or recommended by SOLAC.
- Before plugging the appliance into the mains, check that the indicated voltage is the same as in your home.
- Turn off and unplug the appliance before dismantling or assembling parts and prior to any maintenance or cleaning operation. Also unplug it in the case of a power cut.
- Do not use the cord to hang up the appliance. Always unplug the appliance by pulling on the plug, and not the cord.
- Make sure the cord does not come into contact with sharp edges or hot surfaces. Do not leave the cord hanging over the edge of a table or worktop, to prevent children from pulling it and causing the appliance to fall.



Never immerse the appliance in water or any other liquid, and do not put it in the dishwasher.

- Never handle the vacuum cleaner or the plug with wet hands.
- Keep your robot vacuum cleaner away from heat.
- Never use the robot vacuum cleaner without the dustbin or the protective filter adequately fitted.
- Always keep the vacuum module clear.
- Keep hair, clothes, fingers and any other body areas away from the vacuum module, rollers and wheels.
- Do not use the vacuum cleaner to clean animals.
- Do not use the appliance in confined spaces where explosive or toxic vapours can build up.
- Do not use the appliance on wet surfaces or outdoors.
- Check the condition of the power cord, mains adaptor and connection at regular intervals.
- Avoid splashing the charging station, adaptor or power cord.
- Do not use the charging station or adaptor near a bathtub, wash basin, shower or anything else containing water while in use.
- Only use the adaptor supplied.
- Do not touch the adaptor or charging station with wet hands when it is plugged into the mains.
- Never leave the appliance or charging station on a wet surface or cloth when switched on.

- Do not sit on the appliance or stand in front of it, as this could cause material damage to the appliance.
- Make sure that there are no wires, cables or other objects longer than 150 mm on the floor, as they could entangle the rollers.



CAUTION! When you want to dispose of the appliance, NEVER throw it in the rubbish bin. Take it to the CLEAN POINT or waste collection centre closest to your home for processing. You will thus be helping to take care of the environment.

MAIN COMPONENTS

1	Main body	16	Infrared sensor
2	Remote control	17	Handle
3	Automatic charging station	18	Front bumper
4	Virtual barrier	19	Battery adaptor connector
5	Adaptor	20	Operating switch
6	Cleaning brush	21	Control button panel
7	Filter (two units)	22	Rubber roller
8	Side brush (two units)	23	Central roller
9	Mop	24	Side wheels
10	Mop accessory	25	Collision sensors
11	Dustbin	26	Charging station contact connectors
12	Dustbin release button	27	Stair detector sensors
13	Vacuum module release button	28	Front wheel
14	Filter tab	29	UV lamp
15	Vacuum module		

PREPARING THE APPLIANCE CHARGING THE ROBOT VACUUM



Only use the adaptor and charging station supplied. Do not use any others.



The charging time is approximately 5 hours for 60-90 min of operation. The first time you charge the battery, leave it to charge overnight.

MAIN COMPONENTS OF CHARGING STATION (A)

1A	Decorative LED	5A	Charge indicator
2A	Decorative LED switch	6A	Contact connectors
3A	Transmission signal	7A	Adaptor connector
4A	LED ON light		

CHARGING USING THE CHARGING STATION (Fig. 1)



Do not place any objects near the charging station and ensure that the surrounding area is free from items of furniture or obstacles (see recommended distances in the diagram).



The robot will not find the charging station if there are obstacles. Place the charging station in a clear, unobstructed area.











The robot will not find the charging station if the infrared signal transmitter (3A) is covered.

- 1 Place the charging station on a clean floor and against a vertical wall.
- 2 Connect the adaptor (7A) to the charging station connector.
- 3 Plug the adaptor into the mains.





The LED ON light (4A) will light up red.

- ☞ *Run the charging station's power cord alongside the wall, otherwise the robot could get entangled in it.*
- 4 Press the control button  of the remote control or the  button on the robot's control panel. The robot vacuum will search for the charging station, if it is within a suitable distance, and connect to it.
- 5 If you want to cancel the charging command during the search, press the control button  or remote control button  again. The robot vacuum will stop.
- ☞ *Check that the robot connectors (26) connect properly with the charging station's connectors (6A).*
-  *Whilst charging, the charging indicator lights of the charging station (5A) and control panel  will flash. Once charging is complete, the charging indicator lights of the charging station (5A) and the control panel  will stop flashing and remain lit. The appliance is ready for use.*
-  *Do not turn off the charging station while vacuuming, as the robot vacuum will return to it for charging, if its battery charge level drops too low.*

If you like, you may put a small amount of the scent of your choice in the centre of the decorative LED (1A).

- 6 Press the switch (2A).
-  *The LED (1A) will light up. When it heats up, the fragrance of the scent inside the LED will spread.*
- ☞ *Some scents can damage the plastic surface. Check that the scent will not damage the surface before use.*

CHARGING WITHOUT THE CHARGING STATION (Fig. 2)

- 1 Connect the adaptor cable directly to the connector (19) of the robot vacuum's body (11).
- 2 Plug the adaptor into the mains.
-  *The LED indicator light on the robot's control panel  will flash while charging and will stop flashing when charging is complete.*
-  *The robot cannot be started up while it is being directly charged using the power cord.*
- 3 After charging, unplug the adaptor from the mains and then disconnect the cable from the connector (19). The appliance is ready for use.
- ☞ *The adaptor heats up slightly while charging. This is normal, unless it becomes very hot.*

AUTOMATIC CHARGING

-  ***During cleaning, the robot will always automatically seek the charging station when its battery charge is low.***
- ☞ *After cleaning, the battery temperature may be high and therefore the charge time may be longer.*

Tips to Extend Battery Life

- Do not leave the adaptor connected for long periods of time. Disconnect it when it has finished charging.
- Do not store or charge the appliance near radiators or other heat sources, or exposed to direct sunlight.
- Do not charge the appliance in dirty or damp places. The room temperature should be between 15°C and 35°C.
- Every few months, allow the batteries to drain completely and then recharge them. To discharge them, use the appliance in cordless mode until it stops, with the charging station switched off. Then, recharge the batteries as explained above.

- When storing the appliance for a long period of time, we recommend you fully charge the battery and then remove it for storage in a cool, dry place.

USING THE APPLIANCE

i *This appliance has been specially designed to vacuum floors and carpeted floors.*

This appliance is intended for daily floor maintenance, avoiding the accumulation of dirt and appearance of fluff.

- ☞** *Never vacuum live ash, splinters or other sharp objects, or liquids.*
- ☞** *Never vacuum lit matches or cigarette butts. Do not vacuum toxic material (e.g. ammonia).*
- ☞** *Completely remove all the elements used for transportation and packaging.*
- ☞** *Do not use the robot vacuum cleaner between small tables, chairs or very small spaces, as this could damage the appliance.*
- i** *The robot vacuum cleaner uses cleaning settings to effectively clean the whole floor: Spiral movement for more intense cleaning where dirt has been detected, wall following for cleaning the perimeter of the room and room-crossing to ensure a full clean.*
- i** *The robot vacuum cleaner will take approximately 45 minutes to clean an average-sized room, passing over the same area several times to ensure the whole surface is cleaned.*

ROBOT VACUUM CONTROL PANEL



Start/Stop robot vacuum



Charge button:

Lights up when pressed, turns off when the robot connects to the charging station.





Charge indicator:





Flashes during charging. It remains lit when charging is complete.



Ultra-violet lamp:

Lights up when pressed, the disinfection lamp will operate while the robot is cleaning.

- 1 Remove all objects that could break or damage the robot vacuum from the floor (e.g. lamps, bottles).
- 2 Check that the dustbin (11) is adequately fitted. See the section (“CLEANING AND STORAGE”).
- 3 Place the virtual barrier (4) where you like to prevent the robot entering a specific area. See the section (“VIRTUAL BARRIER”).
- 4 Start up the robot vacuum cleaner. To do so, set the operating switch (20) to the **ON** position.
- 5 Ensure that cleaning robot is charged.
- i** *If the LED indicator light on the robot’s control panel  flashes, set up the robot vacuum to charge. See the section (“PREPARING THE APPLIANCE. CHARGING THE ROBOT VACUUM”).*
- 6 If you want to use the robot vacuum in automatic mode, programme its operation using the remote control. See the section (“REMOTE CONTROL”).
- 7 Press the  button on the robot’s panel. The robot vacuum will then start to operate, following its cleaning patterns.

-  *If you wish, you can control its movements or functions using the remote control buttons (please refer to the “REMOTE CONTROL” section), or using the buttons of the control panel on the robot vacuum's body.*
-  *Press the **UV** key, if you want to sterilise the front area. This function is particularly recommended for people suffering from allergies and for homes with pets, as it sterilises the floor against viruses and bacteria.*
- 8 Press the  button again to pause the cleaning process.
- 9 If you do not want a programmed weekly clean, turn off the appliance after cleaning. To do so, set the operating switch (20) to the **OFF** position or press the **ON/OFF** button  on the remote control.
- 10 Unplug the charging station from the mains.









VIRTUAL BARRIER

MAIN COMPONENTS (B)

- | | |
|--|--------------------------------|
| 1B ON switch & Length of virtual barrier | 2B LED ON light |
| ⏻ Off | 3B Proximity sensor head |
| ○ Short range = 4 m | 4B Virtual barrier sensor head |
| ◐ Medium range = 6 m | 5B Battery compartment cover |
| ● Long range = 8 m | 6B Battery cover clip |









en

OPERATION

-  *Use the virtual barrier to define the desired cleaning area, preventing the robot from entering unnecessary or unwanted areas. Use this to prevent the robot entering areas with cables or a particular room.*
-  *Place the virtual barrier at the same level on the surface where you are going to use the robot vacuum.*
-  *Place the virtual barrier and the charging station at a distance of more than 3 m apart, to prevent interferences.*
-  *Do not place the charging station within range of the virtual barrier's signal.*
-  *The proximity sensor head (3B) prevents impact between the robot vacuum and the virtual barrier, preventing it from coming within a distance of less than 0.5-1 m from it.*
- 1 Make sure that the batteries are not discharged.
- 2 Position the virtual barrier so that it blocks the area you do not want the robot vacuum to enter. (fig. 3).
- 3 Remove any objects that may be in front of the virtual barrier, to prevent its inadequate operation.
- 4 Choose the desired length of the virtual barrier. To do so, set the switch (B) to choose short ○, medium ◐ or long ● range.
-  *Use the appropriate barrier length. The battery's duration depends on the selected sensor distance.*
-  *The LED ON light (2B) will flash every 8 seconds until the battery runs out.*
- 5 Check that the robot vacuum cannot cross the boundary created by the virtual barrier.
- 6 Set switch (B) to the OFF position ⏻, when the virtual barrier is not required.
-  *Some differences may occur in the direction of the virtual barrier's infrared signal and the robot's reception range, due to the movement of the robot during while in use. This difference may vary depending on the work environment and the charging level of the robot and the virtual barrier.*

REMOTE CONTROL

COMPONENTS (C)

- | | | | | |
|---|---|---|---|-----------------------------|
|  | 1 | Robot vacuum ON/OFF | 5 | Display (fig. 4) |
|  | 2 | Direction buttons | a | Transmitting signal" icon |
| OK | 3 | Confirmation button | b | Programmed days of the week |
| | 4 | Control keys | c | Programmed days of the week |
| | |  Start/Sunday | d | Time |
| | |  Provisional stop/Monday | e | Error icon |
| | |  Time setting/Tuesday | f | Function icon |
| | |  Charge/Wednesday | | |
| | |  Timer/Thursday | | |
| | |  Fast clean/Friday | | |
| | |  Clean after charging/Saturday | | |
| | |  Slow clean/every day | | |

TIMER

Synchronisation of the Remote Control and the Robot Vacuum (fig. 5)





 Synchronise the remote control and the robot vacuum before first use and following maintenance operations. To do so:

- 1 Check that the batteries of the robot vacuum and the remote control are sufficiently charged.
- 2 Turn the robot off. To do so, set the operating switch (20) to the **OFF** position.
- 3 Press the **OK** button for more than 4 seconds. Return the operating switch (20) to the **ON** position, without releasing the **OK** button.

 When the synchronisation has been properly performed, the robot will emit two beeps.

Setting Day and Time (fig. 6)



 To ensure that the robot starts operating at the expected time, the current day of the week and time must be saved.

- 1 Press the  button. This opens the day setting function.
- 2 Press the button of the day corresponding to the current day of the week (**SU**= Sunday, **MO**= Monday, **TU**= Tuesday, **WE**= Wednesday, **TH**= Thursday, **FR**= Friday, **SA**= Saturday).
- 3 Press the   arrows to move through the "hour" and "minutes" fields.
Press the  arrows to select the current "hour" and "minutes".
- 4 Press **OK** to confirm the selection.

 Press  if you want to cancel the setting.

Scheduling Automatic Weekly Cleaning (fig. 7)

With the robot turned off.

- 1 Press the  button of the remote control.
- 2 Press the button of the day corresponding to the day of the week you want to programme. Select one, several or all the days of the week. The selected days will flash.
- 3 Press the   arrows to set the exact cleaning time. Press the "up" and "down" arrows to select the hour and minutes.

4 Press **OK** to confirm the selection.

Press the **ON/OFF** button if you want to cancel the setting.

For the robot vacuum to start up at the planned time, it must be switched on. The operating switch (20) in the **ON** position and lit.

ADDITIONAL FUNCTIONS

FULL GO Function

If this function is selected, the robot vacuum is programmed to continue cleaning once it is fully charged.

1 Press the button. The robot vacuum must be switched on.

FULL GO will light up in the remote control display. The robot vacuum will search for the charging station before the battery runs out and will automatically start cleaning when it is fully charged.

SPEED Function

1 Press the button to choose fast clean.

FAST will light up in the remote control display.

2 Press the button to choose slow clean.

SLOW will light up in the remote control display.

ERROR CODES

If the robot is not functioning properly due to one of the following circumstances, all of the robot's control panel buttons will flash simultaneously.

1 Press the button of the remote control. Ensure that the remote control signal is within the active range of the appliance.

The error icon will appear in the remote control display beside one of the error codes described below.

2 Perform the actions described below depending on the error displayed.

ERROR CODE	CAUSE OF THE FAILURE	SOLUTION
------------	----------------------	----------

E01	Stair detector sensors	Clean the sensors (27).
------------	------------------------	-------------------------

E02	Central roller	Remove any dirt and hair trapped in the roller (23).
------------	----------------	--

E03	Low battery	Charge the battery.
------------	-------------	---------------------

E04	Side wheels	Remove any dirt and hair trapped in the wheels.
------------	-------------	---

E05	Dustbin	Fit adequately the dustbin (11).
------------	---------	----------------------------------

If the failure persists after fulfilling these actions, do not use it and take it to an authorised assistance service. Do not modify or repair the appliance.

STORAGE AND STORAGE

Prior to any cleaning or maintenance operation, ensure that the operating switch (20) is in the OFF position and that the appliance is not connected to the mains.

Make sure that all washed elements are completely dry prior to assembly.

Never immerse the vacuum module (15) in water or any other liquid, or place it in the dishwasher. Do not use abrasive products or solvents.

For best performance of the robot vacuum, we recommend that you clean the dustbin and clean the filter after every 3 uses.

EMPTYING THE DUSTBIN (11)

- 1 Keep the release button (12) pressed down. Remove the dustbin (11). (fig. 8)
- 2 Place the dustbin over a rubbish bin, pull the tab (14) to open the filter holder and empty the contents into the rubbish bin. (fig. 9)

FILTER CLEANING AND REPLACEMENT (7)

- ☞ *It is advisable to inspect the filter regularly, to check that it is working properly. Clean the filter thoroughly if you detect a reduction in the appliance's vacuuming capacity.*
- ☞ *It is advisable to replace the filter once or twice a year, depending on how often the appliance is used.*
 - 1 Empty the dustbin as shown in the "EMPTYING THE DUSTBIN (11)" section.
 - 2 Remove the filter (7). Press the semi-circular holder with one hand to remove the used filter from the holder (fig. 10)
 - 3 Gently shake the removed filter against the side of the rubbish bin to dislodge excess dust and dirt.
- ☞ *Never use the robot vacuum without the filter (7).*
 - 4 Clean the filter using the cleaning brush (6) (fig. 11).
 - 5 Return the clean filter, or new filter if necessary, to its holder.

CLEANING THE DUSTBIN (11)

- 1 Press the button (13). This releases the vacuum module (15) (fig. 12).
 - 2 Turn the vacuum module round, release the two tabs and remove the lid.
 - 3 Clean the interior of the bin using the cleaning brush (6) (fig. 13).
 - 4 Use the cleaning brush to clean the vacuum module (15) and the air intake and outlet unit (fig. 13).
- ☞ *Do not clean the vacuum module with water.*
 - 5 Fit the dustbin into the body of the appliance. Press on the bin until you hear a click, which indicates that it is properly fitted to the body.

MOP CLEANING AND REPLACEMENT (9)

- ☞ *Do not use the mop on rugs, carpets or floors that are not completely smooth.*
 - 1 In such cases, remove the mop attachment (10). Turn the mop attachment and undo the left and right tabs (fig. 14).
 - 2 To replace the mop (9), pull it out and put a new one in its place (fig. 14).

REMOVAL AND CLEANING OF BRUSHES

For best performance of the robot vacuum, we recommend that you clean the rollers and brushes after every 3 uses.



Rollers (22) and (23)

- 1 Push the tab back and lift and fastening bar (fig. 15).

 *The rollers will be released.*



- 2 Remove the rollers (22) and (23).
- 3 Clean the rollers using the cleaning brush (6) (fig. 16).
- 4 Re-insert the rollers and replace the fastening bar, pressing it until you hear a click, which indicates that it is fitted properly

Side Brush (8)

-  *Clean the side brush regularly to prevent malfunctioning of the robot vacuum.*
 - 1 Use your hands to remove any hair and dust trapped in the side brush.
 - 2 If the dirt is very tangled around the brush, cut it using scissors.
-  *If necessary, unscrew the screw and remove the side brush (8) from the body for more effective cleaning (fig.17).*
 - 3 Return the side brush to its housing.

REMOVAL AND CLEANING OF WHEELS

Side Wheels

- 1 Unscrew the screws of the wheels (fig.18).
 - 2 Remove the wheels from their housing and clean them.
-  *Do not clean the wheels with water, oil or grease.*
 -  *Return the wheels to their housing and screw down the screws using a screwdriver.*

Front Wheel



If the front wheel is jammed or does not rotate freely, remove it for cleaning (fig.18).

- 1 Remove the wheel with the help of a tool that serves as a lever.
- 2 To replace it after cleaning, press the wheel into its housing.

CLEAN THE COLLISION SENSORS (25) AND STAIR SENSORS (27)

-  *Keep the infrareds clean so that the robot vacuum can operate correctly.*
 - 1 Clean the sensors with a piece of cotton or a soft cloth (fig.19).

CLEANING THE APPLIANCE

-  *Check that no water enters the appliance.*
-  *Clean the appliance after using it for the first time, immediately after each use and after a long period without use. You will thus ensure the correct operation of the appliance and prolong its useful life.*
 - 1 Clean the outside of the appliance with a damp cloth. Do not use abrasive products or solvents.

REPLACING THE BATTERIES

REPLACING THE BATTERIES OF THE VIRTUAL BARRIER (Fig. 20)

- 1 Turn battery cover lock (6B) until the cover is released (5B).
 - 2 Place the batteries in the compartment intended for this purpose. Check that the positive and negative electrodes are in the proper positions.
-  *Remove the batteries if you are not going to use the robot vacuum for a long period of time.*

REPLACING THE BATTERIES OF THE REMOTE CONTROL (Fig. 21)

- 1 Open the battery compartment cover.
 - 2 Place the batteries in the compartment intended for this purpose. Check that the positive and negative electrodes are in the proper positions.
-  *Remove the batteries if you are not going to use the robot vacuum for a long period of time.*

INSTRUCTIONS DE SÉCURITÉ

- Lisez attentivement ce mode d'emploi avant d'utiliser l'appareil.
- **Ce manuel fait partie du produit. Conservez-le dans un lieu sûr afin de pouvoir le consulter ultérieurement.**
- Cet appareil est destiné uniquement à un usage domestique, non industriel. Tout usage autre que celui indiqué pourrait s'avérer dangereux (par exemple, aspiration de liquides, poussière suite à des travaux, ciment, etc.).
- Les enfants doivent être surveillés afin de s'assurer qu'ils ne jouent pas avec l'appareil.
- À moins d'avoir été supervisées ou d'avoir reçu les instructions d'usage de la personne responsable de leur sécurité, les personnes (y compris des enfants) aux capacités physiques, sensorielles ou mentales réduites, ou manquant d'expérience ou de connaissance, ne doivent pas utiliser cet appareil.
- Ne modifiez ni ne réparez jamais l'appareil. Si vous constatez une anomalie sur le cordon ou une autre partie de l'appareil, ne l'utilisez pas et amenez-le à un centre de service technique agréé.
- N'utilisez pas de pièces ni d'accessoires non fournis ou recommandés par SOLAC.
- Avant de brancher l'appareil au secteur, vérifiez que la tension indiquée correspond bien à celle de votre logement.
- Éteignez et débranchez l'appareil avant de démonter ou de monter des pièces, et d'effectuer toute opération d'entretien ou de nettoyage. Débranchez-le également en cas de coupure de courant.
- N'accrochez pas l'appareil par le cordon. Débranchez l'appareil en tirant toujours sur la prise, jamais sur le cordon.
- Prenez garde à ce que le cordon d'alimentation n'entre pas en contact avec des éléments tranchants ou des surfaces chaudes. Ne laissez pas le cordon pendre au bord de la table ou du plan de travail afin d'éviter que les enfants ne tirent dessus et ne le fassent tomber.



Ne trempez pas l'appareil dans l'eau ou dans tout autre liquide et ne le mettez pas au lave-vaisselle.

- Ne saisissez pas l'aspirateur ou la prise avec les mains mouillées.
- Tenez votre robot aspirateur éloigné de toute source de chaleur.
- N'utilisez jamais le robot aspirateur si le bac à poussière ou le filtre de protection n'est pas correctement placé.
- Le module d'aspiration doit toujours être dégagé.
- N'approchez pas le module d'aspiration, les rouleaux et les roues à proximité de cheveux, vêtements, doigts ou toute autre partie du corps.
- N'utilisez pas l'aspirateur pour laver des animaux.
- N'utilisez pas l'appareil dans des espaces fermés où des vapeurs explosives ou toxiques sont accumulées.
- Ne l'utilisez jamais sur des surfaces mouillées ni à l'extérieur.
- Vérifiez régulièrement l'état de l'adaptateur, du câble et du branchement.
- Évitez d'éclabousser le support de charge, l'adaptateur ou le câble de connexion.
- N'utilisez pas le support de charge ni l'adaptateur près d'une baignoire, d'un lavabo, d'une douche ou d'autres récipients contenant de l'eau en cours d'utilisation.
- Utilisez uniquement l'adaptateur fourni.

- Ne touchez pas l'adaptateur ni le support de charge avec les mains humides lorsqu'ils sont branchés.
- Ne laissez jamais l'adaptateur ou le support de charge fonctionner sur une surface ou un chiffon humide.
- Ne vous asseyez pas devant l'appareil et ne vous placez pas devant lui, afin d'éviter tout incident.
- Vérifiez l'absence de fils, câbles ou autres objets d'une longueur supérieure à 15 cm sur le sol, afin d'éviter le blocage des rouleaux.



ATTENTION ! : Pour mettre l'appareil au rebut, **NE LE JETEZ JAMAIS** à la poubelle ; déposez-le dans un **POINT DE RECYCLAGE** ou à la déchetterie la plus proche afin qu'il y soit recyclé. Vous contribuerez ainsi à la préservation de l'environnement.

PRINCIPAUX ÉLÉMENTS

1	Corps principal	16	Capteur à infrarouges
2	Télécommande	17	Poignée
3	Support de charge automatique	18	Pare-chocs frontal
4	Isolateur d'espaces	19	Connecteur adaptateur batterie
5	Adaptateur	20	Interrupteur marche/arrêt
6	Brosse de nettoyage	21	Panneau des touches de contrôle
7	Filtre (deux unités)	22	Rouleau en caoutchouc
8	Brosse latérale (deux unités)	23	Rouleau central
9	Serpillère	24	Roues latérales
10	Accessoire serpillère	25	Capteurs antichocs
11	Bac à poussière	26	Connecteurs de contact au support de charge
12	Bouton déblocage bac à poussière	27	Capteurs détecteur escalier
13	Bouton déblocage module aspiration	28	Roue avant
14	Languette filtre	29	Lampe UV
15	Module d'aspiration		

fr

PRÉPARATION DE L'APPAREIL. RECHARGE DU ROBOT ASPIRATEUR



Utilisez uniquement l'adaptateur et le support de charge fournis.









Le temps de charge est d'environ 5 heures pour une autonomie de 60/90 minutes. Avant d'utiliser l'appareil pour la première fois, chargez la batterie toute une nuit.

COMPOSANTS PRINCIPAUX DU SUPPORT DE CHARGE (A)

1A	Témoin lumineux à DEL décoratif	5A	Témoin de charge
2A	Interrupteur témoin lumineux à DEL décoratif	6A	Connecteurs de contact
3A	Signal de transmission	7A	Connecteur de l'adaptateur
4A	Témoin à DEL de fonctionnement		

CHARGE PAR SUPPORT DE CHARGE (Fig. 1)

- ☞ Ne placez aucun objet et évitez la présence d'obstacles ou de meubles autour du support de charge (voir distances recommandées sur le schéma).
- ☞ Le robot ne trouvera pas le support de charge en présence d'obstacles. Placez le support de charge sur une surface dégagée.

- Le robot ne trouvera pas le support de charge si le transmetteur de signal (3A) à infrarouges est obstrué.
 - 1 Placez le support de charge sur un sol propre et contre un mur vertical.
 - 2 Branchez l'adaptateur au connecteur (7A) du support de charge.
 - 3 Branchez l'adaptateur au réseau électrique.
- Le témoin lumineux à DEL de fonctionnement (4A) s'allumera en rouge.
- Placez correctement le câble du chargeur le long du mur, afin d'éviter que le robot ne trébuche.
 - 4 Appuyez sur le bouton de contrôle  de la télécommande ou sur le bouton  du tableau de contrôle du robot. Le robot aspirateur cherchera le support de charge si celui-ci se trouve à une distance adéquate, et s'y connectera.
 - 5 Lors de la recherche, si vous souhaitez interrompre l'ordre de charge, appuyez à nouveau sur le bouton de contrôle  ou  de la télécommande. Le robot aspirateur s'arrêtera.
- Vérifiez que les connecteurs du robot (26) ont été branchés correctement aux connecteurs (6A) du support de charge.
- Lors du chargement, les indicateurs de chargement du support de charge (5A) et du tableau de commande  clignoteront. À l'issue de la charge, l'indicateur de charge (5A) du support de charge s'éteindra et celui du tableau de contrôle  restera allumé en permanence. L'appareil est prêt à être utilisé.
- Ne débranchez pas le support de charge au cours du processus de nettoyage ; le robot aspirateur y retournera pour se recharger si le niveau de charge de la batterie est trop faible.

Si vous le souhaitez, vous pouvez verser quelques gouttes de parfum d'ambiance au centre du témoin lumineux à DEL décoratif (1A).

- 6 Appuyez sur l'interrupteur (2A).
- Le témoin lumineux à DEL (1A) s'allumera. Lorsqu'il aura atteint une certaine température, le parfum se répandra dans la pièce.
 - Certains parfums peuvent endommager le support plastique. Assurez-vous que la surface du plastique ne risque pas d'être endommagée avant d'utiliser le parfum.

CHARGE SANS SUPPORT DE CHARGE (Fig. 2)

- 1 Branchez le câble de l'adaptateur directement au connecteur (19) du corps du robot aspirateur. Branchez l'adaptateur au réseau électrique.
 - Pendant la charge, le témoin lumineux à DEL indicateur de charge du tableau de contrôle du robot  clignotera. Il restera allumé à l'issue de la charge.
 - Lors de la charge directe par câble, le robot doit être à l'arrêt.
- 2 À l'issue du chargement, débranchez l'adaptateur du réseau puis détachez le câble du connecteur (19). L'appareil est prêt à être utilisé.
 - Pendant le chargement, l'adaptateur chauffe légèrement. Ceci est normal, à moins que cette chauffe ne soit excessive.

CHARGE AUTOMATIQUE

- Au cours du nettoyage, le robot cherchera toujours le support de charge automatiquement si la batterie est faible.
- À l'issue du nettoyage, la température de la batterie peut être très élevée ; le temps de charge est donc susceptible d'être supérieur.

Recommandations pour augmenter la durée des batteries

- Ne laissez pas l'adaptateur branché pendant de longues périodes. Débranchez-le à l'issue du chargement.
- Ne stockez ni ne rechargez l'appareil près de radiateurs ou d'autres sources de chaleur, et ne le laissez pas exposé à la lumière directe du soleil.
- Ne rechargez pas l'appareil dans des endroits sales ou humides, et faites en sorte que la température ambiante soit comprise entre 15°C et 35°C.
- Tous les trois ou quatre mois, déchargez complètement la batterie puis rechargez-la. Pour la décharger, faites fonctionner l'appareil sans câble jusqu'à ce qu'il s'arrête (le support de charge doit être débranché). Ensuite, rechargez la batterie comme expliqué plus haut.
- Pour stocker l'appareil pendant une longue période, chargez la batterie complètement puis retirez-la de l'appareil et conservez-la dans un endroit frais et sec.

FONCTIONNEMENT DE L'APPAREIL

i *Cet appareil a été conçu exclusivement pour nettoyer les sols et les moquettes par aspiration.*

Cet appareil est destiné à l'entretien quotidien du sol, afin d'éviter l'apparition de moutons et l'accumulation de poussière.

fr

- ☞ *N'aspirez jamais de cendres incandescentes, de braises, d'objets pointus ou de liquides.*
- ☞ *N'aspirez jamais d'allumettes allumées ni de mégots. N'aspirez pas non plus de substances toxiques (ammoniaque, etc.).*
- ☞ *Retirez complètement tous les éléments ayant servi à transporter et à emballer l'appareil.*
- ☞ *N'utilisez pas le robot aspirateur entre des petites tables, des petites chaises ou des espaces très réduits, afin d'éviter d'endommager l'appareil.*

i *Le robot aspirateur utilise des paramètres de nettoyage destinés à nettoyer la totalité du sol de façon efficace :*

Mouvement en spirale pour un nettoyage plus intense à des endroits particulièrement sales, contournement de murs pour nettoyer le périmètre de la pièce, nettoyage de la pièce en diagonale pour assurer un nettoyage complet.

i *Le robot aspirateur nettoie une pièce de taille moyenne en 45 minutes environ ; il passe plusieurs fois sur la même zone pour assurer le nettoyage de toute la surface.*

TABLEAU DE CONTRÔLE DU ROBOT ASPIRATEUR



Mise en marche/arrêt du robot aspirateur



Bouton de charge :

Il s'allume lorsqu'on appuie sur le bouton, et s'éteint lorsque le robot se connecte au support de charge.



Témoin de charge :







Il clignote pendant la charge et reste allumé de façon permanente à l'issue de la charge.



Lampe ultraviolette :





Elle s'allume lorsque le bouton est activé ; la lampe de désinfection fonctionnera pendant les opérations de nettoyage du robot.

- 1 Retirez du sol tous les objets susceptibles de se briser ou d'endommager le robot aspirateur (lampes, bouteilles, etc.).

- 2 Vérifiez que le bac à poussière (11) est placé correctement. Reportez-vous au paragraphe (« Nettoyage et stockage »).
- 3 Placez l'isolateur d'espaces (4) de votre choix pour éviter le passage du robot dans une zone spécifique. Reportez-vous au paragraphe (« ISOLATEUR D'ESPACES »).
- 4 Allumez le robot aspirateur. Pour ceci, placez l'interrupteur marche/arrêt (20) en position **ON**.
- 5 Assurez-vous que le robot de nettoyage est chargé.
-  Si le témoin lumineux à DEL de charge du tableau de contrôle du robot  clignote, placez le robot aspirateur en charge. Reportez-vous au paragraphe (« PREPARATION DE L'APPAREIL. RECHARGE DU ROBOT ASPIRATEUR »).
- 6 Si vous souhaitez utiliser le robot aspirateur en mode automatique, programmez son fonctionnement au moyen de la télécommande. Reportez-vous au paragraphe (« TÉLÉCOMMANDE »).
- 7 Appuyez sur le bouton  du tableau de commandes du robot.
Le robot aspirateur commencera à travailler selon ses schémas de nettoyage.
-  Si vous le souhaitez, contrôlez ses mouvements ou ses fonctions par les touches de la télécommande ; reportez-vous au paragraphe (« TÉLÉCOMMANDE ») ou utilisez les boutons de contrôle du panneau de commandes du corps du robot aspirateur.
-  Vous souhaitez stériliser une zone frontale, appuyez sur la touche **UV**.
Cette fonction est spécialement utile pour les personnes allergiques, ou dans les logements où vivent des animaux domestiques : elle permet de stériliser la pièce en éliminant les virus et les bactéries du sol.
- 8 Appuyez à nouveau sur le bouton  pour interrompre momentanément le processus de nettoyage.
- 9 Si vous ne souhaitez pas effectuer un nettoyage hebdomadaire programmé, éteignez l'appareil après le nettoyage. Pour ceci, placez l'interrupteur de marche/arrêt (20) en position **OFF** ou appuyez sur la touche marche/arrêt  de la télécommande.
- 10 Débranchez le support de charge du secteur.





ISOLATEUR D'ESPACES

PRINCIPAUX COMPOSANTS (B)

- 1B Interrupteur marche et longueur d'isolateur d'espaces
-  Éteint
 -  Portée inférieure = 4 m
 -  Portée moyenne = 6 m
 -  Portée élevée = 8 m

- 2B Témoin de fonctionnement à DEL
- 3B Tête de transmission de proximité
- 4B Tête de transmission de l'isolateur d'espaces
- 5B Couvercle du compartiment des piles
- 6B Déblocage couvercle des piles

FONCTIONNEMENT









-  Utilisez l'isolateur d'espaces pour limiter la zone de nettoyage du robot à la zone de votre choix, afin d'éviter que le robot ne pénètre dans des espaces que vous ne souhaitez pas nettoyer.
Utilisez cette fonction pour éviter l'accès à une pièce pourvue de câbles ou à une pièce en particulier.
-  Placez l'isolateur d'espaces sur le même niveau que celui où vous souhaitez utiliser le robot aspirateur.
-  Placez l'isolateur d'espaces et le support de charge à une distance supérieure à 3 mètres, afin d'éviter les interférences.
-  Ne placez pas le support de charge dans le rayon de portée de l'isolateur d'espaces.

- i** La tête de transmission de proximité (3B) permet d'éviter l'impact entre le robot d'aspiration et l'isolateur d'espaces, en empêchant que celui-ci s'approche à une distance inférieure à 50 cm – 1 mètre.
- 1 Assurez-vous que la batterie est bien chargée.
 - 2 Placez l'isolateur d'espaces délimitant la zone où vous ne souhaitez pas que le robot pénètre. (fig. 3).
 - 3 Retirez les objets qui se trouvent face à l'isolateur d'espaces afin d'éviter un mauvais fonctionnement.
 - 4 Choisissez la longueur de l'isolateur d'espaces que vous souhaitez. Pour ceci, déplacez l'interrupteur (B) en choisissant une portée faible ○, moyenne ◐ ou élevée ●.
- i** Utilisez la longueur d'isolateur souhaitée ; la durée de la batterie dépend de la distance de transmission choisie.
- i** Le témoin de fonctionnement à DEL (2B) clignotera pendant 8 secondes jusqu'à ce que la batterie s'épuise.
- 5 Vérifiez que le robot aspirateur ne peut pas traverser la frontière créée par l'isolateur d'espaces.
 - 6 Placez l'interrupteur (B) en position d'arrêt ⏸ lorsque vous n'utilisez pas l'isolateur d'espaces.
- i** Quelques différences sont susceptibles de se produire dans la direction du signal à infrarouges de l'isolateur d'espaces et la distance de réception du robot, en raison des mouvements du robot lorsqu'il est en fonctionnement. Cette différence est variable selon les conditions de travail et le degré de charge du robot et de l'isolateur d'espaces.

fr

TÉLÉCOMMANDE

COMPOSANTS (C)

- | | | | | |
|------|---|--|---|---------------------------------|
| ⊙ | 1 | Marche/arrêt du robot aspirateur | 5 | Écran de visualisation (fig. 4) |
| ▼▲▶◀ | 2 | Touches de direction | a | Symbole de transmission |
| OK | 3 | Bouton de confirmation | b | Jours de la semaine |
| | 4 | Touches de contrôle | c | Jour actuel de la semaine |
| | |  Mise en marche /dimanche | d | Heure |
| | |  Arrêt temporaire /lundi | e | Symbole d'erreur |
| | |  Configuration heure /mardi | f | Symbole des fonctions |
| | |  Charge /mercredi | | |
| | |  Programmation /jeudi | | |
| | |  Nettoyage rapide /vendredi | | |
| | |  Nettoyage après charge /samedi | | |
| | |  Nettoyage lent /tous les jours | | |

PROGRAMMATION

Synchronisation de la télécommande et du robot aspirateur (fig. 5)





- i** Synchronisez la télécommande et le robot aspirateur avant la première utilisation et après les opérations d'entretien. Pour cela :
- 1 Vérifiez que le robot aspirateur et la télécommande sont suffisamment chargés.

- 2 Éteignez le robot aspirateur. Pour ceci, placez l'interrupteur marche/arrêt (20) en position **OFF**.
- 3 Appuyez sur **OK** pendant plus de 4 secondes. Placez à nouveau l'interrupteur marche/arrêt (20) en position **ON** sans relâcher le bouton **OK**.

 *Lorsque la synchronisation aura été réalisée, le robot émettra deux signaux sonores.*

Configuration date et heure (fig. 6)



 *Il est nécessaire de mémoriser l'heure et le jour de la semaine en cours pour que le robot commence à travailler au moment souhaité.*

- 1 Appuyez sur la touche . Réalisez l'ajustement du jour de la semaine.
- 2 Appuyez sur la touche correspondant au jour de la semaine actuelle (**SU**= dimanche, **MO**= lundi, **TU**= mardi, **WE**= mercredi, **TH**= jeudi, **FR**= vendredi, **SA**= samedi).
- 3 Utilisez les flèches   pour vous déplacer dans les champs « heure » et « minutes ». Utilisez les flèches   pour sélectionner l'heure et les minutes actuelles.
- 4 Appuyez sur **OK** pour confirmer la sélection.



 Appuyez sur  si vous souhaitez annuler la configuration.

Programmation nettoyage hebdomadaire automatique (fig. 7)

Le robot doit être éteint.

- 1 Appuyez sur la touche  de la télécommande.
- 2 Appuyez sur le bouton du jour correspondant au jour de la semaine que vous souhaitez programmer. Choisissez un, plusieurs ou tous les jours de la semaine. Les jours sélectionnés clignotent.
- 3 Utilisez les flèches   pour programmer l'heure exacte de nettoyage. Utilisez les flèches « haut » et « bas » pour sélectionner l'heure et les minutes.
- 4 Appuyez sur **OK** pour confirmer la sélection.

 Appuyez sur la touche marche/arrêt  si vous souhaitez annuler la configuration.

 Pour que le robot aspirateur se mette en marche au moment souhaité, il doit être allumé. L'interrupteur marche/arrêt (20) doit être en position **ON** et  éclairé.

FONCTIONS COMPLÉMENTAIRES

Fonction FULL GO

 Sélectionnez cette fonction pour que le robot aspirateur soit programmé pour poursuivre le nettoyage dès qu'il aura été complètement chargé.

- 1 Appuyez sur la touche . Le robot aspirateur doit être allumé.

 *Les mots FULL GO s'éclaireront sur l'écran de la télécommande. Le robot aspirateur cherchera le support de charge avant que la batterie ne s'épuise et commencera à nettoyer le sol automatiquement lorsqu'il aura été chargé complètement.*

Fonction VITESSE

- 1 Appuyez sur la touche  pour choisir un nettoyage rapide.



 *Le mot FAST s'éclairera sur l'écran de la télécommande.*

- 2 Appuyez sur la touche  pour choisir un nettoyage lent.

 *Le mot SLOW s'éclairera sur l'écran de la télécommande.*

CODES D'ERREUR

Si le robot ne fonctionne pas correctement en raison de l'une des circonstances suivantes, tous les boutons du tableau de contrôle du robot clignoteront simultanément.



- 1 Appuyez sur la touche  de la télécommande. Assurez-vous que le signal de la télécommande se trouve dans le champ d'action de l'appareil.
-  Le symbole d'erreur  apparaîtra sur l'écran de la télécommande, ainsi que l'un des codes d'erreur décrits ci-dessous.
- 2 Effectuez les actions décrites ci-après selon l'erreur indiquée.

CODE ERREUR	CAUSE DU PROBLÈME	SOLUTION
E01	Capteurs détecteur escalier	Nettoyez les capteurs (27)
E02	Rouleau central	Retirez la poussière et les cheveux coincés dans le rouleau (23)
E03	Batterie faible	Chargez la batterie
E04	Roues latérales	Retirez la poussière et les cheveux coincés dans les roues
E05	Bac à poussière	Placez correctement le bac à poussière (11)

 Si le problème persiste après ces vérifications, cessez d'utiliser l'appareil et adressez-vous à un service technique agréé. Ne modifiez ni ne réparez jamais l'appareil.

fr

NETTOYAGE ET STOCKAGE



-  Avant toute opération d'entretien ou de nettoyage de l'appareil, assurez-vous que l'interrupteur marche/arrêt (20) est en position OFF et qu'il est débranché.
-  Assurez-vous que les éléments nettoyés sont complètement secs avant de les monter.
-  Ne trempez jamais le module d'aspiration (15) dans l'eau ou dans tout autre liquide et ne le mettez jamais au lave-vaisselle. N'utilisez pas de produits abrasifs ni de dissolvants.

Pour une meilleure efficacité du robot aspirateur, videz le bac à poussière et nettoyez le filtre toutes les trois utilisations.

VIDER LE BAC À POUSSIÈRE (11)

- 1 Appuyez de façon continue sur le bouton de déblocage (12). Extrayez le bac à poussière (11). (fig. 8)
- 2 Placez le bac au-dessus de la poubelle ouverte, ouvrez le support du filtre en tirant sur la languette (14) et videz le contenu dans la poubelle. (fig. 9)

NETTOYAGE ET REMPLACEMENT DU FILTRE (7)

-  Il est recommandé de vérifier régulièrement le bon fonctionnement du filtre. Effectuez un nettoyage du filtre si vous détectez une diminution de la capacité d'aspiration de l'appareil.
 -  Remplacez le filtre une ou deux fois par an, selon l'intensité d'utilisation de l'appareil.
- 1 Extrayez le bac à poussière selon les indications du paragraphe « VIDER LE BAC À POUSSIÈRE (11) ».
 - 2 Séparez le filtre (7). Appuyez sur le support semi-circulaire avec une main pour extraire le filtre usagé du support. (fig. 10)
 - 3 Secouez doucement le filtre de sortie contre la paroi interne de la poubelle pour éliminer l'excès de saleté et de poussière.
-  N'utilisez jamais le robot aspirateur sans le filtre (7).
- 4 Nettoyez le filtre à l'aide de la brosse de nettoyage (6) (fig. 11).
 - 5 Remplacez le filtre propre à sa place (ou bien placez un nouveau filtre).

NETTOYER LE BAC À POUSSIÈRE (11)

- 1 Appuyez sur le bouton (13). Le module d'aspiration (15) est libéré (fig. 12).
 - 2 Retournez le module d'aspiration, libérez les deux languettes et retirez le couvercle.
 - 3 Nettoyez l'intérieur du bac à l'aide de la brosse de nettoyage (6) (fig. 13).
 - 4 Nettoyez le module d'aspiration (15) et le dispositif d'admission et d'expulsion d'air à l'aide de la brosse de nettoyage (fig. 13).
- ☞ *Ne nettoyez pas le module d'aspiration à l'eau.*
- 5 Placez le bac à poussière dans le corps de l'appareil. Poussez le bac vers le corps jusqu'à entendre un clic, qui vous indique que le bac est correctement fixé au corps.

NETTOYAGE ET REMPLACEMENT DE LA SERPILLÈRE (9)

- ☞ *N'utilisez pas la serpillère sur des tapis, des moquettes ou des sols qui ne soient pas complètement lisses.*
- 1 Dans ces cas, retirez le support de la serpillère (10). Tournez le support de la serpillère et débloquez les languettes droite et gauche (fig. 14).
 - 2 Pour remplacer la serpillère (9), tirez légèrement pour la retirer et placez-en une nouvelle (fig.14).

DÉMONTAGE ET NETTOYAGE DES BROSSES

Pour améliorer l'efficacité du robot aspirateur, nettoyez les rouleaux et les brosses toutes les trois utilisations.

Rouleaux (22) et (23)

- 1 Tirez la languette vers l'arrière et actionnez le levier de fixation (fig.15).
- i** *Les rouleaux sont libérés.*
- 2 Retirez les rouleaux (22) et (23).
 - 3 Nettoyez les rouleaux à l'aide de la brosse de nettoyage (6) (fig.16).
 - 4 Placez à nouveau les rouleaux et le levier de fixation en appuyant légèrement jusqu'à entendre un clic indiquant qu'ils sont correctement fixés.

Brosse latérale (8)

- i** *Nettoyez régulièrement la brosse latérale pour éviter un mauvais fonctionnement du robot aspirateur.*
- 1 Retirez à la main les cheveux et la poussière coincés dans la brosse latérale.
 - 2 Si la poussière et les cheveux bouchent la brosse, coupez-les à l'aide d'une paire de ciseaux.
- i** *Si nécessaire, dévissez la vis et extrayez la brosse latérale (8) du corps pour effectuer un nettoyage plus profond (fig.17).*
- 3 Remplacez la brosse latérale à sa place.

DÉMONTAGE ET NETTOYAGE DES ROUES

Roues latérales

- 1 Dévissez les deux vis des roues (fig.18).
 - 2 Retirez les roues et nettoyez-les.
- ☞ *Ne nettoyez pas les roues à l'eau, à l'huile ni avec de la graisse.*
- ☞ *Remplacez à nouveau les roues et vissez les vis à l'aide d'un tournevis.*

Roue frontale

Si la roue frontale est bloquée ou ne tourne pas librement, retirez-la afin de la nettoyer (fig.18).

- 1 Retirez la roue en utilisant un outil comme levier.
- 2 Pour replacer la roue après l'avoir nettoyée, placez-la dans son logement et appuyez légèrement.

NETTOYAGE DES CAPTEURS ANTICHOCS (25) ET CAPTEURS D'ESCALIER (27)

 Maintenez les infrarouges dégagés et propres pour que le robot aspirateur puisse fonctionner correctement.

- 1 Nettoyez les capteurs à l'aide d'un coton ou d'un chiffon doux (fig.19).

NETTOYAGE DE L'APPAREIL

 Assurez-vous de ne pas verser d'eau à l'intérieur de l'appareil.

 Nettoyez l'appareil avant la première utilisation, immédiatement après chaque utilisation et après une longue période d'inutilisation. Ceci assurera un fonctionnement correct de l'appareil et prolongera sa vie utile.

- 1 Nettoyez l'extérieur de l'appareil avec un chiffon sec. N'utilisez pas de produits abrasifs ni de dissolvants.

REEMPLACEMENT DES PILES

fr

REEMPLACEMENT DES PILES DE L'ISOLATEUR D'ESPACES (fig. 20)

- 1 Tournez le mécanisme de déblocage du couvercle des piles (6B) jusqu'à ce que le couvercle se débloque (5B).
- 2 Placez les piles dans le compartiment prévu à cet effet. Vérifiez que les bornes positives et négatives sont correctement placées.

 Retirez les piles si vous prévoyez de ne pas utiliser l'aspirateur pendant longtemps.

REEMPLACEMENT DES PILES DE LA TÉLÉCOMMANDE (fig. 21)

- 1 Ouvrez le compartiment des piles.
- 2 Placez les piles dans le compartiment prévu à cet effet. Vérifiez que les bornes positives et négatives sont correctement placées.

 Retirez les piles si vous prévoyez de ne pas utiliser l'aspirateur pendant longtemps.

ACHTUNG

- Lesen Sie diese Anweisungen vor Inbetriebnahme des Gerätes aufmerksam durch.
- **Diese Bedienungsanleitung ist Bestandteil des Produkts. Bewahren Sie sie an einem sicheren Ort zum späteren Nachlesen auf.**
- Dieses Gerät ist ausschließlich für den Hausgebrauch und nicht für gewerbliche Zwecke bestimmt. Jede andere Verwendung als die vorgesehene kann gefährlich sein (z.B. Aufsaugen von Flüssigkeiten, Baustaub, Zementstaub etc.)
- Kinder nicht unbeaufsichtigt lassen um sicherzustellen, dass sie das Gerät nicht als Spielzeug verwenden.
- Dieses Gerät darf nicht von Personen (einschließlich Kindern) mit eingeschränkten körperlichen, sensorischen oder geistigen Fähigkeiten bzw. ohne ausreichende Erfahrung und Kenntnisse benutzt werden, es sei denn unter der Aufsicht oder entsprechenden Anleitung einer für ihre Sicherheit verantwortlichen Person.
- Nehmen Sie keine Änderungen oder Reparaturen am Gerät vor. Benutzen Sie das Gerät nicht im Falle eines Defekts am Netzkabel oder einem anderen Geräteteil und bringen Sie es zu einem autorisierten Kundendienst.
- Verwenden Sie ausschließlich von SOLAC gelieferte oder empfohlene Teile bzw. Zubehör.
- Vergewissern Sie sich vor dem Netzanschluss des Geräts, dass die angegebene Netzspannung mit derjenigen Ihres Haushalts übereinstimmt.
- Schalten Sie das Gerät vor dem Abnehmen bzw. Aufsetzen eines Teils sowie vor jeder Instandhaltung oder Reinigung stets aus und trennen es vom Netz. Bei Stromausfall ebenfalls vom Netz trennen.
- Das Gerät nicht am Kabel aufhängen. Ziehen Sie stets am Netzstecker, nicht am Kabel, wenn Sie das Gerät vom Netz trennen.
- Achten Sie darauf, dass das Netzkabel nicht mit scharfen Kanten oder heißen Flächen in Berührung kommt. Lassen Sie das Kabel nicht über die Tischkante bzw. Abstellfläche hängen, um zu verhindern, dass Kinder daran ziehen und das Gerät zu Boden fällt.



Das Gerät nicht in Wasser oder andere Flüssigkeiten tauchen und nicht in der Spülmaschine reinigen.

- Den Staubsauger oder Stecker nicht mit nassen Händen anfassen.
- Halten Sie den Staubsaugerroboter von Wärmequellen fern.
- Benutzen Sie den Staubsaugerroboter nie ohne den Schmutzbehälter bzw. ohne den richtig eingesetzten Schutzfilter.
- Halten Sie das Saugmodul stets frei von Behinderungen.
- Achten Sie darauf, genügend Abstand zwischen dem Saugmodul, den Rollen und Rädern und Haar, Bekleidung, Fingern oder sonstigen Körperteilen zu halten.
- Den Staubsauger nicht zur Reinigung von Tieren verwenden.
- Das Gerät nicht in geschlossenen Räumen verwenden, in denen sich explosive oder giftige Dämpfe ansammeln können.
- Stellen Sie das Gerät niemals auf nassen Oberflächen oder im Freien auf.
- Überprüfen Sie regelmäßig den Zustand des Adapters, Stromkabels und Steckers.
- Achten Sie darauf, dass das Gerät oder Stromkabel nicht mit Wasser bespritzt werden.

- Ladestation und Adapter während des Betriebs nicht in der Nähe von Badewannen, Waschbecken, Duschen oder sonstigen Behältern mit Wasser verwenden.
- Verwenden Sie ausschließlich den mitgelieferten Netzadapter.
- Berühren Sie den Adapter und die Ladestation, wenn sie an das Stromnetz angeschlossen sind, niemals mit feuchten Händen.
- Stellen Sie den Adapter bzw. die Ladestation niemals auf eine feuchte Oberfläche oder ein feuchtes Tuch.
- Setzen Sie sich nicht auf das Gerät und stellen Sie sich auch nicht davor, dadurch könnte das Gerät beschädigt werden.
- Vergewissern Sie sich, dass auf dem Boden keine Fäden, Kabel oder sonstigen Gegenstände mit einer Länge von mehr als 150 mm befinden, da sie sich mit den Rollen verwickeln könnten.



ACHTUNG! Das Gerät **KEINESFALLS** über den Hausmüll entsorgen, sondern zum nächstgelegenen **WERTSTOFFHOF** oder zu einer Abfallannahmestelle zur Weiterverwertung bringen. So leisten Sie einen Beitrag zum Umweltschutz.

HAUPTBESTANDTEILE

1	Gehäuse	16	Infrarot-Sensor
2	Fernbedienung	17	Griff
3	Automatische Ladestation	18	Vorderer Stoßfänger
4	Raumabteiler	19	Akkuadapter-Anschluss
5	Adapter	20	Betriebsschalter
6	Reinigungsbürste	21	Bedienungspaneel
7	Filter (zwei Stck.)	22	Gummirolle
8	Seitenbürste (zwei Stck.)	23	Trägerrolle
9	Mopp	24	Seitenräder
10	Mopp-Zubehör	25	Anti-Kollisions-Sensoren
11	Schmutzbehälter	26	Kontaktanschlüsse an Ladestation
12	Entriegelungstaste Schmutzbehälter	27	Sensoren Treppenerkennung
13	Entriegelungstaste Saugmodul	28	Vorderrad
14	Filterhebel	29	UV-Lampe
15	Saugmodul		

de

VORBEREITUNG DES GERÄTS. AUFLADEN DES STAUBSAUGERROBOTERS







! Verwenden Sie ausschließlich den mitgelieferten Adapter und die mitgelieferte Ladestation.

i Die Ladezeit beträgt ca. 5 Stunden für 60/90 Minuten Selbstbetrieb. Beim ersten Aufladen sollten Sie den Akku eine ganze Nacht lang aufladen.

HAUPTBESTANDTEILE DER LADESTATION (A)

1A	Dekorative LED	5A	Ladestandsanzeige
2A	Schalter der dekorativen LED	6A	Kontaktanschlüsse
3A	Sendsignal	7A	Adapteranschluss
4A	LED-Betriebsanzeige		

AUFLADEN MIT DER LADESTATION (Abb. 1)

- ☞ Stellen Sie keinen Gegenstand in die Nähe der Ladestation und vermeiden Sie, dass sich dort Behinderungen oder Möbel befinden (siehe die auf der Abbildung empfohlenen Abstände).
- ☞ Falls Behinderungen vorhanden sind, kann der Roboter die Ladestation nicht finden. Stellen Sie die Ladestation in einem freien Bereich auf.
- ☞ Der Roboter kann die Ladestation nicht finden, wenn der Infrarot-Signalsender (3A) verdeckt ist.
 - 1 Stellen Sie die Ladestation auf einen sauberen Fußboden und an eine senkrechte Wand.
 - 2 Den Adapter (7A) an den Ladestationanschluss anschließen.
 - 3 Schließen Sie den Adapter an das Stromnetz an.
- ℹ Die Betriebs-LED (4A) leuchtet rot auf.
- ☞ Verlegen Sie das Ladegerätkabel ordnungsgemäß entlang der Wand, anderenfalls kann sich der Roboter darin verfangen.
 - 4 Betätigen Sie den Betriebstaster  der Fernbedienung oder die Taste  des Bedienungspaneels des Roboters. Der Staubsaugerroboter sucht die Ladestation, sobald er den richtigen Abstand erreicht hat, schließt er sich daran.
 - 5 Wenn Sie während der Suche den Ladebefehl abbrechen möchten, betätigen Sie erneut den Betriebstaster  oder  auf der Fernbedienung. Der Staubsaugerroboter bleibt stehen.
- ☞ Vergewissern Sie sich, dass die Roboteranschlüsse (26) korrekt mit den Anschlüssen (6A) der Ladestation verbunden sind.
- ℹ Während des Ladevorgangs blinken die Ladestandsanzeigen der Ladestation (5A) und des Bedienungspaneels  auf. Sobald der Ladevorgang beendet ist, erlischt die Ladestandsanzeige (5A) der Ladestation und die des Bedienungspaneels  leuchtet durchgehend. Das Gerät ist nun betriebsbereit.
- ℹ Trennen Sie die Ladestation während der Reinigung nicht vom Netz, der Staubsaugerroboter kehrt nämlich zu ihr zurück, wenn das Ladeniveau des Akkus zu gering wird.

Auf Wunsch können Sie eine kleine Menge ätherisches Öl in die Mitte der dekorativen LED (1A) geben.

- 6 Betätigen Sie den EIN-Schalter (2A).
- ℹ Die LED (1A) leuchtet auf. Wenn sie sich erhitzt, wird der Duft des in ihrem Inneren vorhandenen ätherischen Öls verbreitet.
 - ☞ Einige ätherische Öle können die Kunststoffoberfläche angreifen. Vergewissern Sie sich daher vor der Benutzung, dass das ätherische Öl die Oberfläche nicht angreift.

AUFLADEN OHNE LADESTATION (Abb. 2)

- 1 Schließen Sie das Adapterkabel direkt an den Anschluss (19) des Gehäuses des Staubsaugerroboters an.
 - 2 Schließen Sie den Adapter an das Stromnetz an.
- ℹ Während des Ladevorgangs leuchtet die Ladestandsanzeige-LED des Roboter-Bedienungspaneels  auf; nach Abschluss des Ladens leuchtet sie durchgehend.
 - ℹ Während des direkten Aufladens über ein Kabel darf der Roboter nicht betrieben werden.
- 3 Nach dem Ladevorgang den Adapter vom Netz trennen und das Kabel aus dem Anschluss (19) entfernen. Das Gerät ist nun betriebsbereit.

- ☞ Während des Ladevorgangs erwärmt sich der Adapter leicht. Dies ist normal, solange die Erwärmung nicht zu stark ist.

AUTOMATISCHES AUFLADEN

- i** Während des Reinigens wird der Roboter immer automatisch die Ladestation aufsuchen, wenn die Akkuladung niedrig ist.
- ☞ Bei Abschluss der Reinigung ist die Temperatur des Akkus gegebenenfalls sehr hoch, wodurch sich die Aufladezeit verlängert.

Tipps für eine längere Lebensdauer des Akkus

- Lassen Sie den Adapter nicht für einen längeren Zeitraum angeschlossen. Trennen Sie ihn nach dem Ladevorgang vom Netz.
- Gerät nicht in der Nähe von Heizkörpern oder anderen Wärmequellen aufbewahren oder aufladen und von direktem Sonnenlicht fernhalten.
- Nicht an verschmutzten oder feuchten Orten aufladen und darauf achten, dass die Raumtemperatur zwischen 15 °C und 35 °C liegt.
- Akku alle paar Monate vollständig entladen und danach wieder aufladen. Das Gerät zum Entladen des Akkus bei vom Netz getrennter Ladestation ohne Kabel bis zum Stillstand verwenden. Anschließend Akku nach den o.g. Anweisungen aufladen.
- Um das Gerät über einen langen Zeitraum zu lagern, wird empfohlen, den Akku vollständig zu laden und ihn dann aus dem Gerät zu nehmen, um ihn an einem kühlen und trockenen Ort zu lagern.

de

VERWENDUNG DES GERÄTS

- i** **Dieses Gerät ist ausschließlich zum Reinigen von Böden und Teppichböden durch Saugen ausgelegt.**
Dieses Gerät ist für die tägliche Bodenpflege gedacht, sodass es das Auftreten von Flusen und die Schmutzansammlung verhindert.
- ☞ Glühende Asche, Splitter, spitze Gegenstände und Flüssigkeiten dürfen nicht aufgesaugt werden.
- ☞ Saugen Sie auch keine brennenden Streichhölzer oder Zigarettenkippen auf. Saugen Sie auch keine Giftstoffe (Ammoniak...) auf.
- ☞ Entfernen Sie alle Transport- und Verpackungselemente des Gerätes.
- ☞ Verwenden Sie den Staubsaugerroboter nicht zwischen Beistelltischen, Stühlen oder in engen Bereichen, da das Gerät beschädigt werden könnte.
- i** Der Staubsaugerroboter benutzt Reinigungsparameter, um wirksam den gesamten Boden zu reinigen:
Spiralbewegung für eine gründlichere Reinigung, wenn Schmutz erkannt wurde, Abfahren der Wände zur Reinigung des gesamten Raumumfangs, Zimmerdurchquerung zur Gewährleistung einer vollständigen Reinigung.
- i** Der Staubsaugerroboter benötigt ca. 45 Minuten zur Reinigung eines mittelgroßen Raums, wobei er denselben Bereich mehrfach durchläuft, um die Säuberung der gesamten Fläche zu gewährleisten.

BEDIENUNGSPANEEL DES STAUBSAUGERROBOTERS



Ein-/Ausschalten des Staubsaugerroboters



Ladetaste:

Leuchtet beim Betätigen auf, erlischt, wenn der Roboter an die Ladestation angeschlossen wird.









Ladestandsanzeige:

Während des Aufladens blinkt sie, nach Beendigung des Aufladens leuchtet sie durchgehend



Ultraviolett-Lampe:

Leuchtet beim Betätigen auf, die Desinfektionslampe arbeitet, solange der Roboter in Betrieb ist.

- 1 Entfernen Sie alle Gegenstände vom Boden, die zerbrechen oder den Staubsaugerroboter beschädigen könnten (Lampen, Flaschen...).
- 2 Sicherstellen, dass der Schmutzbehälter (11) korrekt eingesetzt ist. Siehe auch („REINIGUNG UND INSTANDHALTUNG“).
- 3 Positionieren Sie den Raumabteiler (4) dort, wenn Sie in einem konkreten Bereich den Durchlauf des Roboters verhindern möchten. Siehe hierzu auch („RAUMABTEILER“).
- 4 Schalten Sie den Staubsaugerroboter ein. Bringen Sie hierzu den Betriebsschalter (20) in **ON**-Position.
- 5 Vergewissern Sie sich, dass der Reinigungsroboter aufgeladen ist.
-  *Wenn die Ladestandsanzeige-LED des Bedienungspaneels des Roboters  blinkt, laden Sie den Staubsaugerroboter auf. Siehe hierzu („VORBEREITUNG DES GERÄTS. AUFLADEN DES STAUBSAUGERROBOTERS“).*
- 6 Wenn der Staubsaugerroboter im Automatikbetrieb eingesetzt werden soll, programmieren Sie ihn entsprechend über die Fernbedienung. Siehe hierzu („FERNBEDIENUNG“).
- 7 Drücken Sie auf den Schalter  des Roboterpaneels. Der Staubsaugerroboter wird gemäß seinen Reinigungsmustern mit der Arbeit beginnen.
-  *Sie können die Bewegungen oder Funktionen über die Schaltflächen der Fernbedienung steuern, siehe hierzu („FERNBEDIENUNG“) oder über die Steuertasten auf dem Gehäusepaneel des Staubsaugerroboters.*
-  *Zur Sterilisation des vorderen Bereichs die Taste **UV** drücken. Diese Funktion eignet sich vor allem für Allergiker oder für Haushalte mit Haustieren, da der Boden von Viren und Bakterien befreit wird.*
- 8 Drücken Sie erneut die Taste , um den Reinigungsvorgang kurz zu unterbrechen.
- 9 Wenn Sie keine programmierte wöchentliche Reinigung wünschen, schalten Sie das Gerät nach der Reinigung aus. Bringen Sie hierzu den Betriebsschalter (20) in die Position **OFF** oder drücken Sie die Taste Ein/Ausschalten  auf der Fernbedienung.
- 10 Trennen Sie die Ladestation vom Netz.

RAUMABTEILER

HAUPTBESTANDTEILE (B)

- | | |
|---|---------------------------------------|
| 1B Hauptschalter & Länge der Raumabteiler | 2B LED-Betriebsanzeige |
| ⏻ Aus | 3B Sendekopf zur Annäherungskontrolle |
| ○ Geringe Reichweite = 4 m | 4B Sendekopf des Raumabteilers |
| ● Mittlere Reichweite = 6 m | 5B Batteriefachabdeckung |
| ● Hohe Reichweite = 8 m | 6B Entriegelung Batterieabdeckung |

BETRIEB

- i** Benutzen Sie den Raumabteiler, um den Reinigungsbereich des Roboters auf den von Ihnen gewünschten Raum einzuschränken, indem Sie vermeiden, dass der Roboter in nicht notwendige oder unerwünschte Bereiche eindringt.
Benutzen Sie ihn dazu, den Zugang zu einem Bereich mit Kabeln oder in ein bestimmtes Zimmer zu verwehren.
- 👉** Positionieren Sie den Raumabteiler auf gleicher Höhe mit der Fläche, auf der Sie den Staubsaugerroboter einsetzen.
- 👉** Positionieren Sie den Raumabteiler und die Ladestation in einem Abstand von mehr als 3 m, anderenfalls kann es zu Störungen kommen.
- 👉** Positionieren Sie die Ladestation nicht innerhalb der Reichweite des Raumabteilersignals.
- i** Der Sendekopf für die Annäherungskontrolle (3B) verhindert den Zusammenstoß zwischen Staubsaugerroboter und Raumabteiler, indem er die Annäherung auf einen Abstand von weniger als 0,5-1 m unterbindet.
 - 1 Vergewissern Sie sich, dass der Akku nicht leer ist.
 - 2 Positionieren Sie den Raumabteiler so, dass er den Bereich abgrenzt, in den der Roboter nicht eindringen soll. (Abb. 3).
 - 3 Entfernen Sie Gegenstände, die sich dem Raumabteiler gegenüber befinden, um einen fehlerhaften Betrieb zu vermeiden.
 - 4 Wählen Sie die gewünschte Länge des Raumabteilers aus. Schieben Sie den Schalter (B) und wählen Sie geringe ○, mittlere ● oder hohe Reichweite ●.
- i** Verwenden Sie die angemessene Länge zur Abteilung, die Akku-Standzeit hängt von der gewählten Reichweite des Senders ab.
- i** Die LED-Betriebsanzeige (2B) blinkt alle 8 Sekunden auf, bis der Akku erschöpft ist.
 - 5 Versichern Sie sich, dass der Staubsaugerroboter die von dem Raumabteiler geschaffene Grenze nicht durchbrechen kann.
 - 6 Bringen Sie den Schalter (B) in die Stellung Ausgeschaltet ⏻ wenn der Raumabteiler nicht benötigt wird.
- i** Aufgrund der Bewegung des Roboters während des Betriebs können Richtungsabweichungen des Infrarot-Signals des Raumabteilers und der Empfangsdistanz des Roboters auftreten. Diese Abweichung kann je nach Arbeitsumfeld und dem Belastungsgrad des Roboters und Raumabteilers unterschiedlich sein.

de



FERNBEDIENUNG

BESTANDTEILE (C)







- | | | | | |
|---|---|---------------------------------|---|--------------------------|
|  | 1 | Ein/Aus Staubsaugerroboter | 5 | Display (Abb. 4) |
|  | 2 | Richtungstasten | a | Symbol „Signal senden“ |
| OK | 3 | Bestätigungsknopf | b | Programmierte Wochentage |
| | 4 | Steuertasten | c | Aktueller Wochentag |
|  | | Inbetriebnahme /Sonntag | d | Uhrzeit |
|  | | Vorübergehender Stopp/Montag | e | Fehler-Symbol |
|  | | Konfiguration Uhrzeit/Dienstag | f | Funktionssymbol |
|  | | Aufladen/Mittwoch | | |
|  | | Programmierung / Donnerstag | | |
|  | | Schnelle Reinigung /Freitag | | |
|  | | Reinigung nach Aufladen/Samstag | | |
|  | | Langsame Reinigung / täglich | | |

PROGRAMMIERUNG

Synchronisierung der Fernbedienung mit dem Staubsaugerroboter (Abb. 5)

-  Synchronisieren Sie die Fernbedienung und den Staubsaugerroboter vor der ersten Benutzung und nach Instandhaltungsarbeiten. Gehen Sie dazu folgendermaßen vor:
 - 1 Vergewissern Sie sich, dass Staubsaugerroboter und Fernbedienung ausreichende Akkuladung aufweisen.
 - 2 Schalten Sie den Staubsaugerroboter aus. Bringen Sie hierzu den Betriebsschalter (20) in die **OFF**-Position.
 - 3 Halten Sie den Knopf **OK** länger als 4 Sekunden gedrückt. Bringen Sie den Betriebsschalter (20) in die **ON**-Position, ohne dabei die Taste **OK** loszulassen.
-  Wenn die Synchronisierung ordnungsgemäß durchgeführt wurde, ertönen am Roboter zwei Pfeiftöne.



Konfiguration Datum und Uhrzeit (Abb. 6)

-  Um den Betrieb des Roboters zu einem gewünschten Zeitpunkt zu aktivieren, müssen die aktuelle Uhrzeit und der Wochentag eingestellt werden.
 - 1 Drücken Sie die Taste . Gehen Sie zur Einstellung des Wochentages.
 - 2 Drücken Sie die Taste für den aktuellen Wochentag (**SU**= Sonntag, **MO**= Montag, **TU**= Dienstag, **WE**= Mittwoch, **TH**= Donnerstag, **FR**= Freitag, **SA**= Samstag).
 - 3 Betätigen Sie die Pfeile   um sich durch die Felder "Stundenzahl" und "Minuten" zu bewegen. Betätigen Sie die Pfeile , um die derzeitige Stundenzahl und Minuten auszuwählen.
 - 4 Drücken Sie **OK**, um die Auswahl zu bestätigen.
-  Drücken Sie  zum Abbruch der Konfiguration.

Programmierung automatische wöchentliche Reinigung (Abb. 7)



Bei ausgeschaltetem Staubsaugerroboter.

- 1 Drücken Sie die Taste  der Fernbedienung.

- 2 Drücken Sie die Taste des Wochentags, den Sie programmieren möchten. Wählen Sie einen, mehrere oder alle Wochentage aus. Die ausgewählten Wochentage blinken.
 - 3 Betätigen Sie die Pfeile ◀▶, um die genaue Uhrzeit der Reinigung zu programmieren. Betätigen Sie die Pfeile „aufwärts“ und „abwärts“, um Stundenzahl und Minuten auszuwählen.
 - 4 Drücken Sie **OK**, um die Auswahl zu bestätigen.
- ☞ Drücken Sie die Taste Ein/Aus  zum Abbruch der Konfiguration.
 - ☞ Damit sich der Staubsaugerroboter zum gewünschten Zeitpunkt in Betrieb setzt, muss er eingeschaltet sein. Bringen Sie hierzu den Betriebsschalter (20) in die **ON-Position**;  leuchtet auf.





ZUSÄTZLICHE FUNKTIONEN

Funktion FULL GO

- ☞ Durch die Auswahl dieser Funktion wird der Staubsaugerroboter programmiert, um nach vollständiger Aufladung die Reinigung fortzusetzen.
- 1 Drücken Sie die Taste . Der Staubsaugerroboter muss hierbei eingeschaltet sein.
-  Auf dem Display der Fernbedienung leuchtet FULL GO auf. Der Staubsaugerroboter sucht die Ladestation, bevor der Akku erschöpft ist und beginnt die Reinigung automatisch, nachdem er vollständig aufgeladen wurde.



de

Funktion GESCHWINDIGKEIT

- 1 Drücken Sie die Taste , um Schnellreinigung zu wählen.
-  Auf dem Display der Fernbedienung leuchtet FAST auf.
- 2 Drücken Sie die Taste , um Langsamreinigung zu wählen.
-  Auf dem Display der Fernbedienung leuchtet SLOW auf.

FEHLERCODES

Wenn der Roboter aufgrund einer der folgenden Umstände nicht ordnungsgemäß arbeitet, blinken alle Tasten auf dem Bedienungspaneel des Roboters gleichzeitig.

- 1 Drücken Sie die Taste  der Fernbedienung. Vergewissern Sie sich, dass das Signal der Fernbedienung den Arbeitsbereich des Geräts abdeckt.
-  Auf der Anzeige der Fernbedienung erscheint das Fehlersymbol  zusammen mit einem der im Anschluss erläuterten Fehlercodes.
- 2 Führen Sie je nach gezeigtem Fehler die anschließend beschriebenen Maßnahmen durch.

FEHLER CODE	STÖRUNGSURSACHE	LÖSUNG
----------------	-----------------	--------

E01	Sensoren Treppenerkennung	Sensoren (27) reinigen
E02	Trägerrolle	An der Rolle (23) festgesetzten Schmutz und Haare entfernen
E03	Akku fast leer	Akku laden
E04	Seitenräder	An den Rädern festgesetzten Schmutz und Haare entfernen
E05	Schmutzbehälter	Schmutzbehälter (11) richtig einsetzen

-  Wenn die Störung nach Durchführung dieser Maßnahmen auch weiterhin auftritt, benutzen Sie das Gerät nicht und bringen Sie es zu einem autorisierten Kundendienst. Nehmen Sie keine Änderungen oder Reparaturen am Gerät vor.

REINIGUNG UND INSTANDHALTUNG

⚠ *Bevor Sie irgendeinen Eingriff zur Instandhaltung oder Reinigung des Geräts vornehmen, vergewissern Sie sich, dass sich der Betriebsschalter (20) in der Position OFF befindet und das Gerät nicht an das Netz angeschlossen ist.*

☞ *Vergewissern Sie sich, dass die abgewaschenen Elemente vor dem Einbau vollständig trocken sind.*

☞ *Das Saugmodul (15) nicht in Wasser oder andere Flüssigkeiten tauchen und nicht in der Spülmaschine reinigen. Keine Scheuer- oder Lösungsmittel verwenden.*

Für eine maximale Leistung des Staubsaugerroboters wird empfohlen, nach dreimaligem Gebrauch den Schmutzbehälter zu entleeren und den Filter zu reinigen.

LEEREN DES SCHMUTZBEHÄLTERS (11)

- 1 Halten Sie die Entriegelungs-Taste (12) gedrückt. Nehmen Sie den Schmutzbehälter (11) heraus. (Abb. 8)
- 2 Halten Sie den Behälter über den Mülleimer, öffnen Sie den Filterträger durch Ziehen an der Lasche (14) und entleeren Sie seinen Inhalt in den Mülleimer. (Abb. 9)

REINIGUNG UND AUSWECHSELN DES FILTERS (7)

☞ *Es wird empfohlen, den Filter regelmäßig auf einwandfreie Funktion zu überprüfen. Reinigen Sie den Filter, wenn Sie eine Verringerung der Saugleistung feststellen.*

☞ *Es empfiehlt sich, den Filter ein- bis zweimal jährlich (je nachdem, wie oft Sie das Gerät verwenden) auszuwechseln.*

- 1 Entnehmen Sie den Schmutzbehälter gemäß der Abbildung in „ENTLEEREN DES SCHMUTZBEHÄLTERS (11)“.
- 2 Trennen Sie den Filter (7). Üben Sie mit einer Hand Druck auf den halbkreisförmigen Träger aus, um den gebrauchten Filter aus dem Träger zu entfernen. (Abb. 10)
- 3 Schütteln Sie den Ausgangsfilter leicht gegen die Mülleimerwand, damit überschüssiger Schmutz und Staub herausfallen.

☞ *Benutzen Sie den Staubsaugerroboter nie ohne den Filter (7).*

- 4 Reinigen Sie den Filter mit der Reinigungsbürste (6) (Abb. 11).
- 5 Bauen Sie den gereinigten Filter oder bei Bedarf einen neuen Filter an den dafür vorgesehenen Ort wieder ein.

REINIGUNG DES SCHMUTZBEHÄLTERS (11)

- 1 Drücken Sie auf die Taste (13). Das Saugmodul (15) wird freigegeben (Abb. 12).
- 2 Drehen Sie das Saugmodul um, öffnen Sie die zwei Laschen und nehmen Sie die Abdeckung ab.
- 3 Reinigen Sie das Innere des Behälters mit der Reinigungsbürste (6) (Abb. 13).
- 4 Reinigen Sie das Saugmodul (15) und die Vorrichtung zum Luftein- und -auslass mit der Reinigungsbürste (Abb. 13).

☞ *Reinigen Sie das Saugmodul nicht mit Wasser.*

- 5 Setzen Sie den Schmutzbehälter in das Gerätegehäuse ein. Drücken Sie den Behälter gegen das Gehäuse, bis er einrastet. So stellen Sie sicher, dass der Behälter korrekt im Gehäuse befestigt wurde.

REINIGUNG UND AUSWECHSELN DES MOPPS (9)

☞ *Benutzen Sie den Mopp nicht auf Teppichen, Teppichböden oder Böden, die nicht vollständig glatt sind.*

- 1 In diesen Fällen entfernen Sie den Mopp-Träger (10). Drehen Sie den Mopp-Träger und lösen Sie die Laschen rechts und links (Abb. 14).

- 1 Um den Mopp (9) auszuwechseln, ziehen Sie daran und setzen Sie an einen neuen ein (Abb. 14).



AUSBAU UND REINIGUNG DER BÜRSTEN

Für eine maximale Leistung des Staubsaugerroboters wird empfohlen, nach dreimaligem Gebrauch die Rollen und Bürsten zu reinigen.

Rollen (22) und (23)

- 1 Ziehen Sie die Lasche nach hinten und heben Sie den Befestigungshebel an (Abb. 15).
-  *Die Rollen sind jetzt nicht mehr fixiert.*
- 2 Nehmen Sie die Rollen (22) und (23) heraus.
 - 3 Reinigen Sie die Rollen mit der Reinigungsbürste (6) (Abb. 16).
 - 4 Setzen Sie die Rollen wieder ein und senken Sie den Befestigungshebel, üben Sie Druck aus, bis dieser einrastet und damit die korrekte Befestigung signalisiert.



Seitenbürste (8)

-  *Reinigen Sie regelmäßig die Seitenbürste, um mangelhaften Betrieb des Staubsaugerroboters zu vermeiden.*
- 1 Entfernen Sie mit der Hand Haare und Staub, die sich in der Seitenbürste festgesetzt haben.
 - 2 Wenn der Schmutz sich zu stark in die Bürste verwickelt hat, schneiden Sie ihn mit einer Schere ab.
-  *Lösen Sie bei Bedarf die Schraube und nehmen Sie die Seitenbürste (8) aus dem Gehäuse, um sie gründlich zu reinigen (Abb. 17).*
- 3 Setzen Sie die Seitenbürste danach wieder an der gleichen Stelle ein.

de

ABBAU UND REINIGUNG DER RÄDER

Seitenräder

- 1 Lösen Sie die zwei Schrauben der Räder (Abb. 18).
 - 2 Nehmen Sie die Räder aus ihren Führungen und reinigen Sie sie.
-  *Reinigen Sie die Räder nicht mit Wasser, Öl oder Fett.*
-  *Setzen Sie die Räder wieder in ihre Führung und ziehen Sie die Schrauben mit einem Schraubenzieher an.*

Vorderes Rad

Falls das vordere Rad blockiert ist oder nicht frei rollt, entfernen Sie es zu seiner Reinigung (Abb. 18).

- 1 Ziehen Sie mit einem als Hebel eingesetzten Werkzeug an dem Rad.
- 2 Drücken Sie das Rad zu seinem Wiedereinbau nach der Reinigung in die entsprechende Führung.

REINIGUNG DER ANTIKOLLISIONS-SENSOREN (25) UND TREPPENSSENSOREN (27)

i Sorgen Sie für saubere Infrarot-Strahler, damit der Staubsaugerroboter einwandfrei betrieben werden kann.

- 1 Reinigen Sie die Sensoren mit einem Baumwoll- oder weichen Tuch (Fig. 19).

REINIGUNG DES GERÄTES

⚠ Stellen Sie sicher, dass kein Wasser in das Innere des Geräts gelangt.

☞ Reinigen Sie das Gerät vor der ersten Verwendung, unmittelbar nach jeder Verwendung, und wenn Sie es für längere Zeit nicht benutzt haben. So gewährleisten Sie seinen reibungslosen Betrieb und verlängern seine Lebensdauer.

- 1 Reinigen Sie die Außenseite des Geräts mit einem feuchten Tuch. Keine Scheuer- oder Lösungsmittel verwenden.

AUSTAUSCH DES AKKUS

AUSTAUSCH DER BATTERIEN DES RAUMABTEILERS (Abb. 20)

- 1 Drehen Sie die Batteriefach-Entriegelung (6B) bis man die Abdeckung (5B) abnehmen kann.
- 2 Legen Sie die Batterien in das hierfür vorgesehene Fach ein. Überprüfen Sie, das Positiv- und Negativelektroden korrekt ausgerichtet sind.

i Entnehmen Sie die Batterien, wenn der Staubsauger über einen längeren Zeitraum nicht benutzt wird.

AUSTAUSCH DER BATTERIEN DER FERNBEDIENUNG (Abb. 21)

- 1 Öffnen Sie den Deckel des Batteriefachs.
- 2 Legen Sie die Batterien in das hierfür vorgesehene Fach ein. Überprüfen Sie, dass Positiv- und Negativelektroden korrekt ausgerichtet sind.

i Entnehmen Sie die Batterien, wenn der Staubsauger über einen längeren Zeitraum nicht benutzt wird.

ATENÇÃO

- Leia completamente estas instruções antes de utilizar o aparelho.
- **Este manual é parte integrante do produto. Guarde-o em lugar seguro para eventual consulta posterior.**
- Este aparelho destina-se apenas à utilização doméstica, não industrial. Qualquer utilização diferente da indicada poderia ser perigosa (por exemplo, aspiração de líquidos, pó de obras, cimento, etc.).
- As crianças devem ser supervisionadas para assegurar que não brincam com o aparelho.
- Este aparelho não está destinado para as pessoas (incluindo crianças) que apresentem capacidades físicas, sensoriais ou mentais reduzidas, ou falta de experiência e conhecimento, excepto se forem supervisionadas ou receberam instruções sobre a utilização do aparelho por uma pessoa responsável pela sua segurança.
- Não realize qualquer modificação nem reparação ao aparelho. Perante qualquer anomalia no cabo ou noutra parte do aparelho, não o utilize e contacte um serviço de assistência autorizado.
- Não utilize peças ou acessórios que não tenham sido fornecidos ou recomendados pela SOLAC.
- Antes de ligar o aparelho à rede eléctrica, verifique se a tensão indicada é igual à da sua residência.
- Desligue o aparelho da corrente antes de desmontar ou montar peças e de realizar qualquer tarefa de manutenção ou limpeza. Desligue-o também em caso de corte de energia.
- Não puxe o aparelho pelo cabo. Desligue o aparelho da tomada puxando sempre pela ficha, nunca pelo cabo.
- Evite que o cabo de ligação entre em contacto com arestas cortantes ou superfícies quentes. Não permita que o cabo fique pendurado na borda da mesa, ou no tampo, de forma a evitar que as crianças puxem pelo mesmo e façam cair o aparelho.



Não submirja nunca o aparelho em água ou em outro líquido, nem o introduza na máquina de lavar loiça.

- Não agarre no aspirador nem na ficha com as mãos molhadas.
- Mantenha o seu robô aspirador afastado de focos de calor.
- Nunca utilize o robô aspirador sem o depósito de sujidade ou o filtro de protecção correctamente colocado.
- Mantenha sempre o módulo de aspiração desobstruído.
- Mantenha o cabelo, a roupa, os dedos ou qualquer outra parte do corpo longe do módulo de aspiração, dos rolos e das rodas.
- Não utilize o aspirador para limpar animais.
- Não utilize o aparelho em espaços fechados onde se acumulem vapores explosivos ou tóxicos.
- Não utilize o aparelho sobre superfícies molhadas nem no exterior.
- Verifique de vez em quando o estado do adaptador, do cabo e da ligação.
- Evite possíveis salpicos na base de carregamento, no adaptador ou no cabo de ligação.

- Não utilize a base de carregamento nem o adaptador perto de banheiras, lavatórios, duchas e outros recipientes que contenham água, enquanto estiverem a ser utilizados.
- Utilize unicamente o adaptador fornecido.
- Não toque no adaptador nem na base de carregamento com as mãos húmidas quando estiverem ligados à corrente.
- Nunca deixe o adaptador ou a base de carregamento a funcionar sobre uma superfície ou um pano húmido.
- Não se sente sobre o aparelho nem se coloque à frente dele, pois poderá causar danos materiais no aparelho.
- Verifique se não existem no chão fios, cabos ou outros objectos de comprimento superior a 150 mm, uma vez que podem entrelaçar-se nos rolos.



ATENÇÃO!!: Quando pretender desfazer-se do aparelho, NUNCA o deite no caixote do lixo, faça-o no seu ECOPONTO ou no ponto de recolha de resíduos mais perto de sua casa, para o seu posterior tratamento. Desta forma, está a contribuir para a protecção do meio ambiente.

COMPONENTES PRINCIPAIS

1	Corpo principal	16	Sensor infravermelhos
2	Comando à distância	17	Asa
3	Base de carregamento automático	18	Pára-choques frontal
4	Isolador de espaços	19	Conector adaptador bateria
5	Adaptador	20	Interruptor de funcionamento
6	Escova de limpeza	21	Painel botões de controlo
7	Filtro (duas unidades)	22	Rolo de borracha
8	Escova lateral (duas unidades)	23	Rolo central
9	Mopa	24	Rodas laterais
10	Acessório mopa	25	Sensores anti-choque
11	Depósito sujidade	26	Conectores de contacto com a base de carregamento
12	Botão desbloqueio depósito de sujidade	27	Sensores detector escada
13	Botão desbloqueio módulo de aspiração	28	Roda dianteira
14	Patilha filtro	29	Luz UV
15	Módulo aspiração		

PREPARAÇÃO DO APARELHO.

RECARREGAMENTO DO ROBÔ DE ASPIRAÇÃO

⚠ Utilize apenas o adaptador e a base de carregamento fornecidos, não utilize qualquer outro.

i O tempo de carregamento é de aproximadamente 5 horas para 60/90 min. de autonomia. Para o primeiro carregamento, carregue a bateria durante toda a noite.

COMPONENTES PRINCIPAIS DA BASE DE CARREGAMENTO (A)

1A LED decorativo

2A Interruptor LED decorativo

3A Sinal de transmissão







4A LED de ligação

5A Indicador de carga

6A Conectores de contacto

7A Conector adaptador

CARREGAMENTO ATRAVÉS DA BASE DE CARREGAMENTO (Fig. 1)

- ✎ Não coloque nenhum objecto e evite a existência de obstáculos ou móveis à volta da base de carregamento (Veja as distâncias recomendadas na figura).
- ✎ O robô não encontrará a base de carregamento caso existam obstáculos. Coloque a base de carregamento numa área desobstruída.
- ✎ O robô não encontrará a base de carregamento se o transmissor do sinal (3A) de infravermelhos estiver tapado.
 - 1 Coloque a base de carregamento sobre um piso limpo e contra uma parede vertical.
 - 2 Ligue o adaptador ao conector (7A) da base de carregamento.
 - 3 Ligue o adaptador à rede eléctrica.
- i** O LED de ligação (4A) acende-se em vermelho.
- ✎ Coloque correctamente o cabo do carregador ao longo da parede, caso contrário o robô pode enrolar-se nele.
 - 4 Pressione o botão de controlo  do comando à distância ou o botão  do painel de controlo do robô. O robô aspirador procurará a base de carregamento se estiver a uma distância adequada, e ligar-se-á à mesma.
 - 5 Se, durante a procura, pretender cancelar a ordem de carregamento, pressione novamente o botão de controlo  ou  do comando à distância. O robô aspirador parará.
- ✎ Assegure-se de que ligou correctamente os conectores do robô (26) aos conectores (6A) da base de carregamento.
- i** Durante o carregamento, os Indicadores de carga da base de carregamento (5A) e do painel de controlo  piscam. Uma vez finalizado o carregamento, o indicador de carga (5A) da base de carregamento apaga-se e o do painel de controlo  fica aceso permanentemente. O aparelho fica pronto a ser utilizado.
- i** Não desligue a base de carregamento durante a limpeza, o robô aspirador voltará a ela para carregar-se se o nível de carga da bateria baixar demasiado.

Se desejar, pode colocar uma pequena quantidade da essência que pretender no centro do LED decorativo (1A).

- 6 Pressione o interruptor (2A).
- i** O LED (1A) acende-se. Quando aquecer, sairá a fragrância da essência colocada no seu interior.
 - ✎ Algumas essências podem danificar a superfície de plástico. Antes de utilizar a essência, assegure-se de que esta não vai danificar a superfície.

CARREGAMENTO SEM BASE DE CARREGAMENTO (Fig. 2)

- 1 Ligue o cabo do adaptador directamente ao conector (19) do corpo do robô aspirador.
 - 2 Ligue o adaptador à rede eléctrica.
- i** Durante o carregamento, o LED indicador de carga do painel de controlo do robô  piscará e ficará fixo depois de terminado o carregamento.
 - i** Durante o carregamento directo através do cabo, o robô não poderá ser utilizado.
- 3 Após o carregamento, desligue o adaptador da rede e desligue o cabo do conector (19). O aparelho fica pronto a ser utilizado.

- ☞ *Durante o carregamento, o adaptador aquece ligeiramente. Isto é normal, a não ser que o aquecimento seja muito elevado.*

CARREGAMENTO AUTOMÁTICO

- i** *Durante a limpeza, o robô procurará a base de carregamento automaticamente se a carga da bateria estiver baixa.*
- ☞ *Quando terminar a limpeza, a temperatura da bateria pode ser muito alta e o tempo de carregamento pode ser maior.*

Recomendações para prolongar a vida das baterias

- Não deixe o adaptador ligado durante longos períodos de tempo. Desligue-o quando o carregamento acabar.
- Não guarde nem carregue o aparelho próximo de radiadores ou outras fontes de calor, ou exposto à luz solar directa.
- Não carregue o aparelho em locais sujos ou húmidos, e tente que a temperatura ambiente esteja compreendida entre 15°C e 35°C.
- De tempos a tempos (poucos meses), descarregue completamente as baterias e em seguida volte a carregá-las. Para descarregá-las, faça funcionar o aparelho sem o cabo até parar e com a base de carregamento desligada. Carregue depois as baterias como se explica anteriormente.
- Para guardar o aparelho durante um longo período de tempo, recomenda-se que carregue a bateria completamente e posteriormente retire-a para guardar num local fresco e seco.

UTILIZAÇÃO DO APARELHO

- i** ***Este aparelho foi concebido exclusivamente para limpar pisos e tapetes por aspiração.***
Este aparelho está pensado para a manutenção diário do piso, evitando o aparecimento de algodão e a acumulação de sujidade.
- ☞ *Não aspire nunca cinzas acesas, lascas ou objectos com pontas agudas, nem líquidos.*
- ☞ *Não aspire fósforos nem cigarros acesos. Também não aspire materiais tóxicos (amoníaco, etc.).*
- ☞ *Retire completamente todos os elementos que serviram para o transporte e embalagem.*
- ☞ *Não utilize o robô aspirador entre mesas pequenas, cadeiras ou espaços muito pequenos, pois pode danificar o aparelho.*
- i** *O robô aspirador utiliza uns parâmetros de limpeza para limpar eficazmente a totalidade do piso:*
Movimento em espiral para uma limpeza mais intensa onde detectou sujidade, contorno de paredes para limpar o perímetro da divisão, cruzamento de habitação para assegurar uma limpeza completa.
- i** *O robô aspirador demora aproximadamente 45 minutos a limpar uma divisão de tamanho médio, passando sobre a mesma zona várias vezes para assegurar a limpeza de toda a superfície.*

PAINEL DE CONTROLO DO ROBÔ ASPIRADOR



Colocação em funcionamento/Paragem do robô aspirador



Botão de carregamento:

Acende-se ao pressionar, apaga-se quando o robô se liga à base de carregamento.









Indicador de carga:

Durante o carregamento pisca, depois de terminado o carregamento fica aceso permanentemente



Luz Ultravioleta:

Acende-se ao pressionar, a luz de desinfecção actuará enquanto o robô estiver a funcionar.

- 1 Retire do chão todos os objectos que possam partir ou danificar o robô aspirador (luzes, garrafas, etc.).
- 2 Verifique se o depósito de sujidade (11) está correctamente colocado. Veja a secção (“LIMPEZA E CONSERVAÇÃO”).
- 3 Coloque o isolador de espaços (4) onde desejar para evitar que o robô passe por uma determinada zona. Veja a secção (“ISOLADOR DE ESPAÇOS”).
- 4 Coloque o robô aspirador em funcionamento. Para isso, coloque o interruptor de funcionamento (20) na posição **ON**.
- 5 Assegure-se de que o robô de limpeza está carregado.
-  *Se o LED indicador de carga do painel de controlo do robô  piscar, coloque o robô aspirador a carregar. Veja a secção (“PREPARAÇÃO DO APARELHO. RECARREGAMENTO DO ROBÔ DE ASPIRAÇÃO”).*
- 6 Se pretender utilizar o robô aspirador no modo automático, programe o seu funcionamento através do comando à distância. Veja a secção (“COMANDO À DISTÂNCIA”).
- 7 Pressione o botão  do painel do robô.
O robô aspirador começará a trabalhar de acordo com os seus padrões de limpeza.
-  *Se desejar, controle os seus movimentos ou funções através dos botões do comando à distância. Veja a secção (“COMANDO À DISTÂNCIA”) ou através dos botões de controlo no painel do corpo do robô aspirador.*
-  *Se desejar uma esterilização da área frontal, pressione a tecla **UV**. Esta função está especialmente indicada para pessoas com alergias ou para os locais onde vivam animais domésticos, uma vez que esteriliza o chão de vírus e bactérias.*
- 8 Pressione novamente o botão  para parar temporariamente o processo de limpeza.
- 9 Se não desejar uma limpeza semanal programada, desligue o aparelho após a limpeza. Para isso, coloque o interruptor de funcionamento (20) na posição **OFF** ou pressione o botão ligado/desligado  do comando à distância.
- 10 Desligue a base de carregamento da rede.

pt

ISOLADOR DE ESPAÇOS

COMPONENTES PRINCIPAIS (B)

1B *Interruptor Ligado & Comprimento do isolador de espaços*

- ⏻ *Desligado*
- *Alcance baixo = 4 m*
- ◐ *Alcance médio = 6 m*
- *Alcance alto = 8 m*

2B *LED de ligação*

3B *Cabeça de transmissão de proximidade*

4B *Cabeça de transmissão do isolador de espaços*

5B *Tampa do compartimento das baterias*









6B *Desbloqueio da tampa das baterias*

FUNCIONAMENTO

- i** *Utilize o isolador de espaços para limitar a área de limpeza do robô à zona que deseja, evitando que o robô entre em zonas desnecessárias ou não desejadas. Utilize-o para evitar a sua entrada numa zona com cabos, ou numa divisão concreta.*
- 👉** *Coloque o isolador de espaços ao mesmo nível na superfície onde vai utilizar o robô aspirador.*
- 👉** *Coloque o isolador de espaços e a base de carregamento a uma distância superior a 3 m, caso contrário poderá haver interferência.*
- 👉** *Não coloque a base de carregamento dentro do alcance do sinal do isolador de espaços.*
- i** *A cabeça de transmissão de proximidade (3B) evita o impacto entre o robô de aspiração e o isolador de espaços, impedindo que se aproxime a uma distância inferior a 0,5-1 m.*
 - 1 *Assegure-se de que as baterias não estão descarregadas.*
 - 2 *Coloque o isolador de espaços delimitando a zona na qual não deseja que entre. (Fig. 3).*
 - 3 *Retire os objectos que se encontrem à frente do isolador de espaços para evitar um mau funcionamento.*
 - 4 *Escolha o comprimento desejado do isolador de espaços. Para isso, desloque o interruptor (B) escolhendo alcance baixo ○, médio ◐ ou alto ●.*
- i** *Utilize o comprimento adequado do isolador, a duração da bateria depende da distância de transmissão seleccionada.*
- i** *O LED de ligação (2B) piscará a cada 8 segundos até que a bateria acabe.*
- 5 *Verifique se o robô aspirador não consegue atravessar a fronteira criada pelo isolador de espaços.*
- 6 *Coloque o interruptor (B) na posição de desligado ⏻ quando o isolador de espaços não for necessário.*
- i** *Podem criar-se algumas diferenças na direcção do sinal de infravermelhos do isolador de espaços e na distância de recepção do robô, devido ao movimento do robô durante a sua utilização. Esta diferença pode variar dependendo do ambiente de trabalho, do nível de carga do robô e do isolador de espaços.*

COMANDO À DISTÂNCIA



COMPONENTES (C)

- | | | | | |
|------|---|--|---|----------------------------|
| ⊙ | 1 | Ligar/desligar robô aspirador | 5 | Visor (fig. 4) |
| ▼▲▶◀ | 2 | Botões direcção | a | Ícone “transmitindo sinal” |
| OK | 3 | Botão de confirmação | b | Dias da semana programados |
| | 4 | Teclas de controlo | c | Día actual de la semana |
| | |  Colocação em funcionamento/domingo | d | Hora |
| | |  Paragem provisória/segunda-feira | e | Ícone erro |
| | |  Configuração hora/terça-feira | f | Ícone funções |
| | |  Carregamento/quarta-feira | | |
| | |  Programação/quinta-feira | | |
| | |  Limpeza rápida/sexta-feira | | |
| | |  Limpeza após o carregamento/ | | |
| | |  Limpeza lenta/todos os dias | | |



PROGRAMAÇÃO

Sincronização do comando à distância e do robô aspirador (fig. 5)

pt

-  *Sincronize o comando à distância e o robô aspirador antes da primeira utilização e após as tarefas de manutenção. Para isso:*
 - 1 Verifique se o robô aspirador e o comando à distância têm bateria suficiente.
 - 2 Desligue o robô aspirador. Para isso, coloque o interruptor de funcionamento (20) na posição **OFF**.
 - 3 Pressione o botão **OK** durante mais de 4 segundos. Volte a colocar o interruptor de funcionamento (20) na posição **ON** sem libertar o botão **OK**.
-  *Quando a sincronização estiver correctamente efectuada, o robô emitirá dois sinais sonoros.*





Configuração da data e hora (fig. 6)

-  *É necessário memorizar a hora e o dia da semana actual para que o robô comece a trabalhar na altura esperada.*
 - 1 Pressione o botão . Acede-se ao ajuste do dia da semana.
 - 2 Pressione o botão do dia correspondente ao dia da semana actual (**SU**= domingo, **MO**= segunda-feira, **TU**= terça-feira, **WE**= quarta-feira, **TH**= quinta-feira, **FR**= sexta-feira, **SA**= sábado).
 - 3 Pressione as setas ◀▶ para deslocar-se pelos campos “hora” e “minutos”. Pressione as setas ▲▼ para seleccionar a hora e os minutos actuais.
 - 4 Pressione **OK** para confirmar a selecção.
-  *Pressione ⊙ se desejar cancelar a configuração.*

Programação da limpeza semanal automática (fig. 7)



Com o robô aspirador desligado.

- 1 Pressione o botão  do comando à distância.
- 2 Pressione o botão do dia correspondente ao dia da semana que deseja programar. Seleccionar um, vários ou todos os dias da semana. Os dias seleccionados piscam.
- 3 Pressione as setas ◀▶ para programar a hora exacta de limpeza. Pressione as setas ▲▼ para seleccionar a hora e minutos.





- 4 Pressione **OK** para confirmar a selecção.
-  Pressione o botão ligar/desligar  se desejar cancelar a configuração.
-  Para que o robô aspirador funcione na altura esperada, este deve estar ligado. O interruptor de funcionamento (20) na posição **ON** e  aceso.

FUNÇÕES ADICIONAIS

Função FULL GO



-  Selecionando esta função o robô aspirador ficará programado para continuar a limpar depois de estar completamente carregado.
- 1 Pressione o botão . O robô aspirador deve estar ligado.
-  Acender-se-á FULL GO no visor do comando à distância. O robô aspirador procurará a base de carregamento antes de acabar a bateria e começará a limpar automaticamente quando estiver completamente carregado.

Função VELOCIDADE

- 1 Pressione o botão  para escolher limpeza rápida.
-  Acender-se-á FAST no visor do comando à distância.
- 2 Pressione o botão  para escolher limpeza lenta.
-  Acender-se-á SLOW no visor do comando à distância.

CÓDIGOS DE ERRO

Se o robô não funcionar correctamente devido a uma das seguintes circunstâncias, todos os botões do painel de controlo do robô piscarão simultaneamente.

- 1 Pressione o botão  do comando à distância. Assegure-se de que o sinal do comando à distância está no campo de acção do aparelho.
-  No ecrã do comando à distância aparecerá o ícone de erro  junto a um dos códigos de erro descritos a seguir.
- 2 Realize as acções descritas a seguir de acordo com o erro mostrado.

CÓDIGO ERRO	CAUSA DA AVARIA	RESOLUÇÃO
E01	Sensores detector escada	Limpe os sensores (27)
E02	Rolo central	Retire a sujidade e os cabelos presos no rolo (23)
E03	Bateria fraca	Carregue a bateria
E04	Rodas laterais	Retire a sujidade e os cabelos presos nas rodas
E05	Depósito de sujidade	Coloque correctamente o depósito de sujidade (11)

-  Se a avaria persistir depois de fazer estas verificações, não utilize o aparelho e recorra a um serviço de assistência autorizado. Não realize qualquer modificação nem reparação ao aparelho.

LIMPEZA E CONSERVAÇÃO

⚠ Antes de qualquer operação de manutenção ou limpeza do aparelho, assegure-se de que o interruptor de funcionamento (20) se encontra na posição OFF e de que não se encontra ligado à rede.

☞ Assegure-se de que os elementos lavados estão completamente secos antes de montá-los.

☞ Não mergulhe nunca o módulo de aspiração (15) em água ou em outro líquido, nem o introduza na máquina de lavar loiça. Não utilize produtos abrasivos nem dissolventes.

Para uma maior eficácia do robô aspirador, aconselha-se esvaziar o depósito de sujidade e limpar o filtro a cada 3 utilizações.

ESVAZIAMENTO DO DEPÓSITO DE SUJIDADE (11)

- 1 Mantenha pressionado o botão de desbloqueio (12). Retire o depósito de sujidade (11). (Fig. 8)
- 2 Coloque o depósito sobre o balde do lixo, abra o suporte do filtro puxando pela patilha (14) e esvazie o seu conteúdo sobre o balde do lixo. (Fig. 9)

LIMPEZA E SUBSTITUIÇÃO DO FILTRO (7)

☞ Recomenda-se verificar o filtro periodicamente para comprovar o correcto funcionamento.

Realize uma limpeza do filtro se detectar uma diminuição na capacidade de sucção do aparelho.

☞ Recomenda-se a substituição do filtro uma ou duas vezes por ano, dependendo da intensidade de utilização do aparelho.

- 1 Retire o depósito de sujidade tal como mostrado na secção “ESVAZIAMENTO DO DEPÓSITO DE SUJIDADE (11)”
 - 2 Separe o filtro (7). Pressione o suporte semicircular com uma mão para retirar o filtro usado do suporte. (Fig. 10)
 - 3 Sacuda suavemente o filtro de saída contra a parede do balde do lixo para desprender o excesso de sujidade e pó.
- ☞ Nunca utilize o robô aspirador sem o filtro (7).
- 4 Limpe o filtro com a escova de limpeza (6) (fig. 11).
 - 5 Volte a colocar no seu alojamento o filtro limpo ou, se necessário, um filtro novo.

LIMPEZA DO DEPÓSITO DE SUJIDADE (11)

- 1 Pressione o botão (13). O módulo de aspiração (15) é libertado (fig. 12).
- 2 Vire o módulo de aspiração, liberte as duas patilhas e retire a tampa.
- 3 Limpe o interior do depósito com a escova de limpeza (6) (fig. 13).
- 4 Limpe o módulo de aspiração (15) e o dispositivo de entrada e saída de ar com a escova de limpeza (fig. 13).

☞ Não limpe o módulo de aspiração com água.

- 5 Coloque o depósito de sujidade no corpo do aparelho. Empurre o depósito contra o corpo até ouvir um estalido indicador de que o depósito ficou correctamente fixado ao corpo.

LIMPEZA E SUBSTITUIÇÃO DA MOPA (9)

☞ Não utilize a mopa sobre carpetes, tapetes ou pavimentos que não sejam completamente lisos.

- 1 Nestes casos, retire o suporte mopa (10). Rode o suporte mopa e desengate as patilhas direita e esquerda (fig. 14).

- 2 Para substituir a mopa (9) puxe-a e coloque uma nova no seu lugar (fig. 14).

DESMONTAGEM E LIMPEZA DAS ESCOVAS

Para uma maior eficácia do robô aspirador, aconselha-se limpar os rolos e as escovas a cada 3 utilizações.

Rolos (22) e (23)

- 1 Deslize a patilha até atrás e levante a alavanca de fixação (fig. 15).



Os rolos são libertados.

- 2 Retire os rolos (22) e (23).
- 3 Limpe os rolos com a escova de limpeza (6) (fig. 16).
- 4 Coloque novamente os rolos e coloque a alavanca de fixação, pressionando até ouvir um estalido indicador de que estão correctamente fixados.

Escova lateral (8)



Limpe a escova lateral com regularidade para evitar o mau funcionamento do robô aspirador.

- 1 Retire com as mãos os cabelos e o pó que tenham ficado presos na escova lateral.
- 2 Se a sujidade tiver ficado muito entranhada na escova, corte-a com uma tesoura.



Se necessário, desaperte o parafuso e retire a escova lateral (8) do corpo para uma limpeza mais eficaz (fig. 17).

- 3 Volte a colocar a escova lateral no seu alojamento.

DESMONTAGEM E LIMPEZA DAS RODAS

Rodas Laterais

- 1 Desaperte os dois parafusos das rodas (fig. 18).
- 2 Retire as rodas do seu alojamento e limpe-as.



Não limpe as rodas com água, óleo ou gordura.



Coloque novamente as rodas no seu alojamento e aperte os parafusos com a ajuda de uma chave de fendas.

Roda frontal

Se a roda frontal tiver ficado presa ou não rodar livremente, extraia-a para limpar (fig. 18).

- 1 Puxe a roda com a ajuda de alguma ferramenta que sirva de alavanca.
- 2 Para voltar a colocá-la após a sua limpeza, pressione a roda no seu alojamento.

LIMPEZA DOS SENSORES ANTI-CHOQUE (25) E SENSORES DE ESCADA (27)



Mantenha os infravermelhos limpos para que o robô aspirador possa funcionar correctamente.

- 1 Limpe os sensores com um algodão ou um pano suave (fig. 19).

LIMPEZA DO APARELHO



Assegure-se de que não entra água no interior do aparelho.



Limpe o aparelho antes da primeira utilização, imediatamente após cada utilização e após um longo período de tempo sem usar. Assim assegurará um funcionamento correcto do mesmo e prolongará a sua vida útil.

- 1 Limpe o exterior do aparelho com um pano húmido. Não utilize produtos abrasivos nem dissolventes.

SUBSTITUIÇÃO DAS BATERIAS

SUBSTITUIÇÃO DAS BATERIAS DO ISOLADOR DE ESPAÇOS (Fig. 20)

- 1 Rode o desbloqueio da tampa das baterias (6B) até que a tampa se liberte (5B).
- 2 Coloque as baterias no compartimento destinado a esse fim. Verifique se os eléctrodos positivos e negativos se encontram na posição correcta.

 *Retire as baterias se não for utilizar o aspirador durante um longo período de tempo.*

SUBSTITUIÇÃO DAS BATERIAS DO COMANDO À DISTÂNCIA (Fig. 21)

- 1 Abra a tampa do compartimento das baterias.
- 2 Coloque as baterias no compartimento destinado a esse fim. Verifique se os eléctrodos positivos e negativos se encontram na posição correcta.

 *Retire as baterias se não for utilizar o aspirador durante um longo período de tempo.*

ATTENZIONE

- Leggere le presenti istruzioni in ogni loro parte prima di utilizzare l'apparecchio.
- **Il presente manuale è parte integrante del prodotto. Conservarlo in un luogo sicuro per poterlo consultare in futuro.**
- Il presente apparecchio è destinato unicamente all'uso domestico e non industriale. Per evitare pericoli, non utilizzare l'apparecchio per scopi diversi da quelli a cui è destinato (ad esempio aspirazione di liquidi, calcinacci, cemento ecc.)
- Assicurarsi che i bambini non giochino con l'apparecchio.
- L'apparecchio non è indicato per essere utilizzato da persone (bambini compresi) con capacità fisiche, sensoriali o mentali ridotte e prive dell'esperienza e delle conoscenze necessarie, a meno che non abbiano ricevuto una supervisione o istruzioni relative all'uso dell'apparecchio stesso da una persona responsabile della loro sicurezza.
- Non apportare modifiche né riparazioni di sorta all'apparecchio. In presenza di qualunque anomalia del cavo o di qualsiasi altra parte dell'apparecchio, non utilizzarlo e consultare un servizio di assistenza autorizzato.
- Non usare pezzi o accessori non forniti o non raccomandati da SOLAC.
- Prima di collegare l'apparecchio alla rete elettrica, verificare che il voltaggio indicato coincida con quello della sua abitazione.
- Spegner e scollegare l'apparecchio dalla rete elettrica prima di smontarne o montarne dei pezzi o svolgere qualsiasi attività di manutenzione o pulizia. Scollegare l'apparecchio dalla rete elettrica anche in caso di black-out.
- Non utilizzare il cavo per appendere l'apparecchio. Scollegare l'apparecchio dalla rete elettrica impugnando sempre la spina e non il cavo di alimentazione.
- Evitare che il cavo entri in contatto con schegge taglienti o superfici calde. Non lasciare il cavo sospeso dal bordo di tavoli o ripiani; i bambini potrebbero tirarlo e far cadere l'apparecchio.



Non immergere mai l'apparecchio in acqua, in altri liquidi o in lavastoviglie.

- Non toccare l'aspirapolvere o la spina con le mani bagnate.
- Tenere il robot aspirapolvere lontano da fonti di calore.
- Non utilizzare mai il robot aspirapolvere senza il contenitore per la polvere o il filtro di protezione correttamente posizionati.
- Fare in modo che il modulo di aspirazione sia sempre libero.
- Non avvicinare capelli, abiti, dita o altre parti del corpo al modulo di aspirazione, ai rulli e alle ruote.
- Non utilizzare l'aspirapolvere per la pulizia degli animali.
- Non utilizzare l'apparecchio in spazi chiusi in cui possano accumularsi vapori esplosivi o tossici.
- Non utilizzare mai l'apparecchio su superfici umide e all'aperto.
- Verificare periodicamente lo stato dell'adattatore, del cavo e del collegamento.
- Evitare possibili schizzi sulla base di ricarica, sull'adattatore o sul cavo di alimentazione.
- Non utilizzare la base di ricarica e l'adattatore in prossimità di vasche da bagno, lavabi, docce o altri recipienti contenenti acqua durante l'uso.
- Utilizzare solo l'adattatore fornito in dotazione.

- Non toccare l'adattatore e la base di ricarica con le mani umide quando sono collegati alla rete elettrica.
- Non lasciare mai l'adattatore e la base di ricarica in funzione su una superficie umida o su un panno umido.
- Non sedersi sopra l'apparecchio né posizionarsi davanti a esso per non danneggiarlo.
- Verificare che sul pavimento non vi siano fili, cavi o altri oggetti di lunghezza superiore a 150 mm, poiché potrebbero bloccare i rulli.



ATTENZIONE: Non smaltire MAI l'apparecchio insieme ai rifiuti domestici. Portarlo presso il CENTRO DI SMALTIMENTO o di raccolta più vicino perché possa essere smaltito adeguatamente. In questo modo si contribuirà alla tutela dell'ambiente.

COMPONENTI PRINCIPALI

1	Corpo principale	16	Sensore infrarossi
2	Telecomando	17	Manico
3	Base di ricarica automatica	18	Paraurti anteriore
4	Isolatore di spazi	19	Connettore adattatore batteria
5	Adattatore	20	Interruttore di funzionamento
6	Spazzola per la pulizia	21	Pannello di controllo
7	Filtro (due unità)	22	Rullo di gomma
8	Spazzola laterale (due unità)	23	Rullo centrale
9	Straccio	24	Ruote laterali
10	Accessorio straccio	25	Sensori antiurto
11	Contenitore per la polvere	26	Connettori di contatto sulla base di ricarica
12	Pulsante di sblocco del contenitore per la polvere	27	Sensori rilevamento scala
13	Pulsante di sblocco del modulo di aspirazione	28	Ruota anteriore
14	Linguetta filtro	29	Lampada UV
15	Modulo di aspirazione		

it

PREPARAZIONE DELL'APPARECCHIO.

RICARICA DEL ROBOT ASPIRAPOLVERE



Utilizzare esclusivamente l'adattatore e la base di ricarica forniti in dotazione.









Il tempo di ricarica è di circa 5 ore per 60/90 minuti di autonomia.. Per la prima ricarica, caricare la batteria per tutta la notte.

COMPONENTI PRINCIPALI DELLA BASE DI RICARICA (A)

1A	LED decorativo	5A	Spia di ricarica
2A	Interruttore LED decorativo	6A	Connettori di contatto
3A	Segnale di trasmissione	7A	Connettore adattatore
4A	LED di accensione		

CARICA MEDIANTE LA BASE DI RICARICA (Fig. 1)

- ☞ Non posizionare oggetti ed evitare che vi siano ostacoli o mobili intorno alla base di ricarica (vedere le distanze consigliate nella figura).
- ☞ Il robot non rileverà la base di ricarica se vi sono degli ostacoli. Collocare la base di ricarica in un'area libera.
- ☞ Il robot non rileverà la base di ricarica se il trasmettitore del segnale (3A) a infrarossi è chiuso.

- 1 Collocare la base di ricarica su un'area pulita e addossata a una parete.
 - 2 Collegare l'adattatore al connettore (7A) sulla base di ricarica.
 - 3 Collegare l'adattatore alla rete elettrica.
- i** *Il LED di accensione (4A) diventerà rosso.*
- ☞** *Posizionare correttamente il cavo del caricatore lungo la parete, altrimenti il robot potrebbe attorcigliarvisi.*
- 4 Premere il pulsante di controllo  sul telecomando o il pulsante  sul pannello di controllo del robot. Il robot aspirapolvere cercherà la base di ricarica se si trova a una distanza adeguata e si collegherà a essa.
 - 5 Se durante la ricerca si desidera annullare la ricarica, premere di nuovo il pulsante di controllo  oppure il pulsante  sul telecomando. Il robot aspirapolvere si arresterà.
- ☞** *Verificare che i connettori del robot (26) siano collegati correttamente ai connettori (6A) sulla base di ricarica.*
- i** *Durante la ricarica, le spie di ricarica sulla base di ricarica (5A) e sul pannello di controllo  lampeggiano. Al termine della ricarica, la spia di ricarica (5A) sulla base di ricarica si spegne e quella sul pannello di controllo  si illumina in modo fisso. L'apparecchio è ora pronto per l'uso.*
- i** *Non scollegare la base di ricarica durante la pulizia. Il robot aspirapolvere tornerà alla base per ricaricarsi se il livello di carica della batteria si riduce notevolmente.*

Se lo si desidera, è possibile versare una piccola quantità di essenza al centro del LED decorativo (1A).

- 6 Premere l'interruttore (2A).
- i** *Il LED (1A) si illumina. Quando si sarà riscaldato, la fragranza dell'essenza posta al suo interno si diffonderà nell'aria.*
- ☞** *Alcune essenze possono danneggiare la superficie di plastica. Assicurarsi che l'essenza non danneggerà la superficie prima di utilizzarla.*

CARICAMENTO SENZA LA BASE DI RICARICA (Fig. 2)

- 1 Collegare il cavo dell'adattatore direttamente al connettore (19) sul corpo del robot aspirapolvere.
 - 2 Collegare l'adattatore alla rete elettrica.
- i** *Durante la ricarica, la spia di carica LED sul pannello di controllo del robot  lampeggia e diventa fissa al termine della ricarica.*
- i** *Durante la ricarica diretta tramite il cavo, non sarà possibile utilizzare il robot.*
- 3 A ricarica terminata, scollegare l'adattatore dalla rete elettrica, quindi il cavo dal connettore (19). L'apparecchio è ora pronto per l'uso.
- ☞** *In fase di ricarica, l'adattatore si riscalda leggermente. Si tratta di una condizione normale, a meno che il riscaldamento non risulti particolarmente elevato.*

RICARICA AUTOMATICA

- i** *Durante la pulizia, il robot cercherà sempre la base di ricarica automaticamente se il livello della batteria è basso.*
- ☞** *Al termine della pulizia, la temperatura della batteria può risultare particolarmente elevata, per questo la durata della ricarica può essere maggiore.*

Consigli per prolungare la durata delle batterie

- Non lasciare l'adattatore collegato per lunghi periodi di tempo. Scollegarlo a caricamento ultimato.

- Non riporre né ricaricare l'apparecchio nei pressi di caloriferi o altre fonti di calore o esposto a luce solare diretta.
- Non ricaricare l'apparecchio in luoghi sporchi o umidi e assicurarsi, per quanto possibile, che la temperatura circostante sia compresa tra 15 e 35 °C.
- A intervalli regolari di alcuni mesi, lasciare scaricare completamente le batterie e ricaricarle. Per scaricarle, lasciar funzionare l'apparecchio senza il cavo fino a quando non si arresta e con la base di ricarica scollegata. Ricaricare quindi le batterie come indicato in precedenza.
- Per conservare l'apparecchio per un lungo periodo, si consiglia di caricare completamente la batteria e poi di rimuoverla per conservarla in un luogo fresco e asciutto.

UTILIZZO DELL'APPARECCHIO

i *L'apparecchio è stato progettato esclusivamente per pulire pavimenti, moquette e tappeti mediante aspirazione.*

È stato creato per la pulizia quotidiana dei pavimenti al fine di evitare la formazione di lanugine e l'accumulo di sporco.

- ☞** *Non aspirare mai cenere accesa, schegge, oggetti appuntiti o liquidi.*
- ☞** *Non aspirare fiammiferi accesi o mozziconi. Non aspirare materiali tossici, (es. ammoniacca, ecc.).*
- ☞** *Liberare completamente l'apparecchio da tutti gli elementi utilizzati per il trasporto e l'imballaggio.*
- ☞** *Non utilizzare il robot aspirapolvere tra tavolini, sedie o spazi molto ristretti per non danneggiarlo.*

i *Il robot aspirapolvere utilizza alcuni parametri di pulizia per pulire in modo efficace tutto il pavimento:*

movimento a spirale per una pulizia più intensa laddove viene rilevato lo sporco; contorno delle pareti per pulire il perimetro della stanza; e attraverso la stanza per garantire una pulizia completa.

i *Il robot aspirapolvere necessita di circa 45 minuti per pulire una stanza di medie dimensioni e passa sulla stessa area più volte per garantirne una pulizia completa.*

it

PANNELLO DI CONTROLLO DEL ROBOT ASPIRAPOLVERE



Avvio/arresto del robot aspirapolvere



Pulsante di ricarica:

Si illumina quando viene premuto, si spegne quando il robot viene collegato con la base di ricarica.



Spia di ricarica:







Lampeggia durante la ricarica e, al termine, si illumina in modo fisso



Lampada ai raggi UV:

Si illumina se viene premuto. La lampada disinfettante agisce mentre il robot è in funzione.

- 1 Rimuovere da terra tutti gli oggetti che potrebbero rompersi o danneggiare il robot aspirapolvere (lampade, bottiglie e così via).
- 2 Verificare che il contenitore per la polvere (11) sia posizionato correttamente. Vedere la sezione "Pulizia e conservazione".

- 3 Posizionare l'isolatore di spazi (4) dove si desidera per evitare il passaggio del robot in una determinata zona. Vedere la sezione "Isolatore di spazi".
- 4 Accendere il robot aspirapolvere portando l'interruttore di funzionamento (20) sulla posizione **ON**.
- 5 Verificare che il robot di pulizia sia in ricarica.
-  Se il LED indicatore di ricarica sul pannello di controllo del robot  lampeggia, ricaricare il robot aspirapolvere. Vedere la sezione "Preparazione dell'apparecchio. Ricarica del robot aspirapolvere".
- 6 Per utilizzare il robot aspirapolvere in modalità automatica, programmarne il funzionamento con il telecomando. Vedere la sezione "Telecomando".
- 7 Premere il pulsante  sul pannello del robot.
Il robot aspirapolvere inizierà a lavorare in base alle proprie impostazioni di pulizia.
-  Se lo si desidera, controllarne i movimenti o le funzioni tramite i pulsanti del telecomando (vedere la sezione "Telecomando") oppure tramite i pulsanti sul pannello di controllo del robot.
-  Per sterilizzare l'area da pulire, premere il tasto **UV**.
Questa funzione è particolarmente indicata per le persone che soffrono di allergie o per le abitazioni in cui vivono animali domestici, poiché il pavimento viene sterilizzato da virus e batteri.
- 8 Premere nuovamente il pulsante  per interrompere temporaneamente il processo di pulizia.
- 9 Se non si desidera utilizzare la pulizia settimanale programmata, spegnere l'apparecchio dopo la pulizia. Per farlo, portare l'interruttore di funzionamento (20) sulla posizione **OFF** oppure premere il pulsante di accensione/spegnimento  sul telecomando.
- 10 Scollegare la base di ricarica dalla rete elettrica.

ISOLATORE DI SPAZI

COMPONENTI PRINCIPALI (B)

1B Interruttore di accensione e lunghezza dell'isolatore di spazi

 Apagado

 Alcance bajo = 4 m

 Alcance medio = 6 m

 Alcance alto = 8 m

2B LED di accensione

3B Testina di trasmissione di prossimità

4B Testina di trasmissione dell'isolatore di spazi

5B Coperchio del vano batterie

6B Sblocco del coperchio delle batterie

FUNZIONAMENTO

 Utilizzare l'isolatore di spazi per limitare l'area di pulizia del robot alla zona desiderata, per evitare che acceda a zone non necessarie o indesiderate.

Utilizzarlo per evitare che acceda a un'area con molti cavi o a una stanza in particolare.

 Collocare l'isolatore di spazi sullo stesso livello sulla superficie in cui si utilizzerà il robot aspirapolvere.

 Posizionare l'isolatore di spazi e la base di ricarica a una distanza superiore a 3 m per non avere problemi di interferenza.

 Non posizionare la base di ricarica nel raggio di azione del segnale dell'isolatore di spazi.

 La testina di trasmissione di prossimità (3B) evita l'impatto tra il robot aspirapolvere e l'isolatore di spazi. Impedisce, infatti, che il robot si avvicini a meno di 0,5-1 m dall'isolatore.

- 1 Verificare che le batterie non siano scariche.
 - 2 Posizionare l'isolatore di spazi delimitando l'area nella quale non si desidera che entri (fig. 3).
 - 3 Rimuovere gli oggetti presenti davanti all'isolatore di spazi per evitarne un cattivo funzionamento.
 - 4 Scegliere la lunghezza dell'isolatore di spazi desiderata. A tal fine, spostare l'interruttore (B) su portata bassa ○, media ◐ o alta ●.
- i** Utilizzare la lunghezza dell'isolatore adeguata. La durata della batteria dipende dalla distanza di trasmissione selezionata.
- i** Il LED di accensione (2B) lampeggerà ogni 8 secondi fino all'esaurimento della batteria.
- 5 Verificare che il robot aspirapolvere non possa superare il limite creato dall'isolatore di spazi.
 - 6
 - 7 Portare l'interruttore (B) sulla posizione di spegnimento ⏻ quando non è necessario utilizzare l'isolatore di spazi.
- i** Possono verificarsi delle differenze nella direzione del segnale a infrarossi dell'isolatore di spazi e la distanza di ricezione del robot. Ciò è dovuto al movimento del robot durante l'uso. Questa differenza può variare in base all'ambiente di utilizzo, al livello di ricarica del robot e all'isolatore di spazi.

TELECOMANDO



COMPONENTI (C)

- | | | | | |
|------|---|----------------------------------|---|---|
| ⊙ | 1 | Accensione/spegnimento del robot | 5 | Display (fig. 4) |
| ▼▲▶◀ | 2 | Pulsanti di direzione | a | Icona "trasmissione del segnale in corso" |
| OK | 3 | Pulsante di conferma | b | Giorni della settimana |
| | 4 | Tasti di controllo | c | Giorno della settimana |
| | | Avvio/domenica | d | Ora |
| | | Arresto provvisorio/lunedì | e | Icona errore |
| | | Configurazione ora/martedì | f | Icona funzioni |
| | | Ricarica/mercoledì | | |
| | | Programmazione/giovedì | | |
| | | Pulizia rapida/venerdì | | |
| | | Pulizia dopo la ricarica/sabato | | |
| | | Pulizia lenta/tutti i giorni | | |

PROGRAMMAZIONE

Sincronizzazione del telecomando e del robot aspirapolvere (fig. 5)





- i** Sincronizzare il telecomando e il robot aspirapolvere prima del primo utilizzo e dopo le attività di manutenzione. A tal fine:
- 1 Verificare che il livello delle batterie del robot aspirapolvere e del telecomando sia sufficiente.
 - 2 Spegnerne il robot aspirapolvere portando l'interruttore di funzionamento (20) sulla posizione **OFF**.



- 3 Premere il pulsante **OK** per più di 4 secondi. Riportare l'interruttore di funzionamento (20) sulla posizione **ON** senza rilasciare il pulsante **OK**.

 *Al termine della sincronizzazione, il robot emetterà due segnali acustici.*

Impostazione della data e dell'ora (fig. 6)



 *È necessario memorizzare l'ora e il giorno della settimana correnti affinché il robot possa iniziare a funzionare nel momento desiderato.*

- 1 Premere il pulsante . Adesso è possibile impostare il giorno della settimana.
- 2 Premere il pulsante per il giorno corrente (**SU** = domenica, **MO** = lunedì, **TU** = martedì, **WE** = mercoledì, **TH** = giovedì, **FR** = venerdì, **SA** = sabato).
- 3 Premere le frecce   per spostarsi tra i campi "ora" e "minuti".
Premere le frecce  per selezionare l'ora e i minuti correnti.
- 4 Premere **OK** per confermare la selezione.



 *Premere  se si desidera annullare la configurazione.*

Programmazione della pulizia settimanale automatica (fig. 7)

Con il robot aspirapolvere spento:

- 1 Premere il pulsante  sul telecomando.
- 2 Premere il pulsante corrispondente al giorno della settimana che si desidera programmare. Selezionare uno, alcuni o tutti i giorni della settimana. I giorni selezionati lampeggiano.
- 3 Premere le frecce   per programmare l'ora esatta di avvio della pulizia. Premere le frecce "su" e "giù" per selezionare l'ora e i minuti.
- 4 Premere **OK** per confermare la selezione.

 *Premere il pulsante di accensione/spegnimento  se si desidera annullare la configurazione.*

 *Affinché il robot aspirapolvere entri in funzione nel momento desiderato, è necessario che sia acceso, ovvero l'interruttore di funzionamento (20) si trovi sulla posizione **ON** e  sia illuminato.*

FUNZIONI AGGIUNTIVE

Funzione FULL GO

 *Selezionando questa funzione, il robot aspirapolvere rimarrà programmato per continuare a pulire al termine della ricarica.*

- 1 Premere il pulsante . Il robot aspirapolvere deve essere acceso.

 *FULL GO si illuminerà sul display del telecomando. Il robot aspirapolvere cercherà la base di ricarica prima che la batteria si esaurisca e inizierà automaticamente a pulire quando sarà completamente carico.*

Funzione VELOCITÀ

- 1 Premere il pulsante  per scegliere la pulizia rapida.



 *FAST si illuminerà sul display del telecomando.*

- 2 Premere il pulsante  per scegliere la pulizia lenta.

 *SLOT si illuminerà sul display del telecomando.*

CODICI DI ERRORE

Se il robot non funziona correttamente a causa di una delle seguenti circostanze, tutti i pulsanti sul pannello di controllo del robot lampeggeranno simultaneamente.

- 1 Premere il pulsante  sul telecomando. Verificare che il segnale del telecomando si trovi nel campo di azione dell'apparecchio.
-  *Sullo schermo del telecomando vengono visualizzati l'icona di errore  e un codice tra quelli descritti nella tabella.*
- 2 A seconda dell'errore visualizzato, eseguire le azioni descritte.

CODICE DI ERRORE	CAUSA DEL PROBLEMA	RISOLUZIONE
E01	Sensori rilevamento scala	Pulire i sensori (27)
E02	Rullo centrale	Rimuovere lo sporco e i peli intrappolati sul rullo (23)
E03	Batteria bassa	Ricaricare la batteria
E04	Ruote laterali	Rimuovere lo sporco e i peli intrappolati sulle ruote
E05	Contenitore per la polvere	Posizionare correttamente il contenitore per la polvere (11)

-  *Se il problema non viene risolto dopo l'esecuzione di queste verifiche, non usare l'apparecchio e portarlo presso un centro di assistenza autorizzato. Non apportare modifiche né riparazioni di alcun tipo all'apparecchio.*

it

PULIZIA E CONSERVAZIONE

 *Prima di eseguire un'operazione di manutenzione o pulizia dell'apparecchio, verificare che l'interruttore di funzionamento (20) si trovi sulla posizione OFF e che non sia collegato alla rete elettrica.*

 *Verificare che gli elementi che sono stati lavati siano completamente asciutti prima di montarli.*

 *Non immergere mai il modulo di aspirazione (15) in acqua o altri liquidi o in lavastoviglie. Non utilizzare prodotti abrasivi o solventi.*

Per una maggiore efficacia di pulizia del robot aspirapolvere, si consiglia di svuotare il contenitore per la polvere e pulire il filtro ogni 3 utilizzi.

SVUOTAMENTO DEL CONTENITORE PER LA POLVERE (11)

- 1 Tenere premuto il pulsante di sblocco (12) ed estrarre il contenitore per la polvere (11) (fig. 8).
- 2 Posizionare il contenitore sul cestino della spazzatura, aprire il supporto del filtro tirando la linguetta (14) e svuotarne il contenuto nella spazzatura (fig. 9).

PULIZIA E SOSTITUZIONE DEL FILTRO (7)

 *Si consiglia di controllare periodicamente il filtro per verificarne il corretto funzionamento.*

Pulire il filtro se si rileva una diminuzione della capacità di aspirazione dell'apparecchio.

 *Si consiglia di sostituire il filtro una o due volte all'anno, a seconda della frequenza di utilizzo dell'apparecchio.*

- 1 Rimuovere il contenitore per la polvere come mostrato nella sezione "Svuotamento del contenitore per la polvere (11)".

- 2 Rimuovere il filtro (7). Premere il supporto semicircolare con una mano per estrarre il filtro usato dal supporto (fig. 10).
- 3 Sbattere delicatamente il filtro di uscita contro la parete del cestino della spazzatura per eliminare lo sporco e la polvere in eccesso.
- ☞ *Non utilizzare mai il robot aspirapolvere senza il filtro (7).*
- 4 Pulire il filtro con la spazzola di pulizia (6) (fig. 11).
- 5 Riposizionare il filtro pulito nel suo alloggiamento oppure posizionare un nuovo filtro.

PULIZIA DEL CONTENITORE PER LA POLVERE (11)

- 1 Premere il pulsante (13). Il modulo di aspirazione (15) si sgancia (fig. 12).
- 2 Girare il modulo di aspirazione, liberare le due linguette ed estrarre il coperchio.
- 3 Pulire l'interno del contenitore con la spazzola di pulizia (6) (fig. 13).
- 4 Pulire il modulo di aspirazione (15) e il dispositivo di ingresso e uscita dell'aria con la spazzola di pulizia (fig. 13).
- ☞ *Non pulire il modulo di aspirazione con acqua.*
- 5 Posizionare il contenitore per la polvere nell'apparecchio. Spingere il contenitore verso l'apparecchio fino a sentire un clic, che ne indica l'alloggiamento corretto.

PULIZIA E SOSTITUZIONE DELLO STRACCIO (9)

- ☞ *Non utilizzare lo straccio su tappeti, moquette o pavimenti non completamente lisci.*
- 1 In questi casi, rimuovere il supporto per lo straccio (10). Ruotare il supporto per lo straccio e sganciare le linguette destra e sinistra (fig. 14).
 - 2 Per sostituire lo straccio (9) tirarlo e collocarne un altro nuovo al suo posto (fig. 14).

SMONTAGGIO E PULIZIA DELLE SPAZZOLE

Per una maggiore efficacia del robot aspirapolvere si consiglia di pulire i rulli e le spazzole ogni 3 utilizzi.

Rulli (22) e (23)

- 1 Tirare la linguetta all'indietro e sollevare la leva di aggancio (fig. 15).
- 📘 *I rulli risultano liberi.*
- 2 Estrarre i rulli (22) e (23).
- 3 Pulire i rulli con la spazzola di pulizia (6) (fig. 16).
- 4 Posizionare di nuovo i rulli e la leva di aggancio premendo fino a sentire un clic, che indica il fissaggio corretto.

Spazzola laterale (8)

- 📘 *Pulire periodicamente la spazzola laterale per evitare un malfunzionamento del robot aspirapolvere.*
- 1 Rimuovere con le mani i peli e la polvere intrappolati sulla spazzola laterale.
 - 2 Se lo sporco è particolarmente intrappolato, tagliarlo con le forbici.
 - 📘 *Se necessario, svitare la vite ed estrarre la spazzola laterale (8) dal corpo per una pulizia più efficace (fig. 17).*
 - 3 Riposizionare la spazzola laterale nel suo alloggiamento.

SMONTAGGIO E PULIZIA DELLE RUOTE

Ruote laterali

- 1 Svitare le due viti delle ruote (fig. 18).
 - 2 Estrarre le ruote dal loro alloggiamento e pulirle.
- ✎ *Non pulire le ruote con acqua, olio o grasso.*
 - ✎ *Riposizionare le ruote nel loro alloggiamento e avvitare le viti con un giravite.*

Ruota anteriore

Se la ruota anteriore risulta bloccata e non gira liberamente, estrarla per pulirla (fig. 18).

- 1 Tirare la ruota con l'aiuto di uno strumento che serva da leva.
- 2 Per riposizionarla dopo la pulizia, spingere la ruota nel suo alloggiamento.

PULIZIA DEI SENSORI ANTIURTO (25) E I SENSORI SCALA (27)

i *Mantenere i sensori infrarossi puliti affinché il robot aspirapolvere possa funzionare correttamente.*

- 1 Pulire i sensori con del cotone o un panno morbido (fig. 19).

PULIZIA DELL'APPARECCHIO

! *Assicurarsi che nell'apparecchio non entri acqua.*

✎ *Pulire l'apparecchio prima del primo utilizzo, immediatamente dopo ogni utilizzo e dopo lunghi periodi di inutilizzo. In questo modo se ne garantirà il funzionamento corretto e una lunga durata.*

- 1 Pulire l'esterno dell'apparecchio con un panno umido. Non utilizzare prodotti abrasivi o solventi.

it

SOSTITUZIONE DELLE BATTERIE

SOSTITUZIONE DELLE BATTERIE DELL'ISOLATORE DI SPAZI (Fig. 20)

- 1 Ruotare lo sblocco del coperchio delle batterie (6B) fino a liberarlo (5B).
- 2 Collocare le batterie nell'apposito vano. Verificare che gli elettrodi positivi e negativi siano posizionati correttamente.

i *Rimuovere le batterie se l'aspirapolvere non verrà utilizzato per un lungo periodo.*

SOSTITUZIONE DELLE BATTERIE DEL TELECOMANDO (Fig. 21)

- 1 Aprire il coperchio del vano batterie.
- 2 Collocare le batterie nell'apposito vano. Verificare che gli elettrodi positivi e negativi siano posizionati correttamente.

i *Rimuovere le batterie se l'aspirapolvere non verrà utilizzato per un lungo periodo.*

VEILIGHEIDSINSTRUCTIES

- Lees deze gebruiksaanwijzingen helemaal door alvorens het apparaat in gebruik te nemen.
- **Deze gebruiksaanwijzing is onderdeel van het product. Bewaar de gebruiksaanwijzing op een veilige plek om deze in de toekomst na te kunnen slaan.**
- Het apparaat is uitsluitend bedoeld voor huishoudelijk gebruik; niet voor bedrijfsmatig gebruik. Elk ander gebruik dan hier vermeld kan gevaarlijk zijn (bijv. opzuigen van vloeistoffen, stof van bouwwerkzaamheden, cement, enz.).
- Laat kinderen niet zonder toezicht in de buurt van het apparaat om er zeker van te zijn dat ze er niet mee spelen.
- Dit apparaat mag niet door mensen (met inbegrip van kinderen) met lichamelijke, zintuiglijke of geestelijke beperkingen, of met een gebrek aan ervaring en kennis gebruikt worden, met uitzondering van hen die door een met hun veiligheid belaste persoon opgeleid of gesuperviseerd werden voor het gebruik van dit apparaat.
- Voer geen enkele wijziging of reparatie aan het apparaat uit. Bij defecten aan het netsnoer of een ander deel van het apparaat, het apparaat niet gebruiken maar naar een erkende technische dienst brengen.
- Gebruik geen onderdelen of hulpstukken die niet door SOLAC geleverd of aanbevolen zijn.
- Kijk, alvorens het apparaat op het lichtnet aan te sluiten, of het aangegeven voltage overeenkomt met de netspanning bij u thuis.
- Zet het apparaat uit en trek de stekker uit het stopcontact vóóordat u onderdelen verwijderd of aanbrengt of onderhouds- of reinigingswerkzaamheden aan het apparaat verricht. Trek de stekker ook uit het stopcontact bij stroomuitval.
- Laat het apparaat niet aan de kabel hangen. Neem de stekker uit het stopcontact door aan de stekker, nooit aan het snoer, te trekken.
- Zorg ervoor dat het netsnoer niet in contact komt met scherpe kanten of hete oppervlakken. Laat het snoer niet over de rand van de tafel of het aanrecht hangen om te voorkomen dat kinderen eraan trekken en het apparaat op de grond valt.



Dompel dit apparaat niet in water of in andere vloeistoffen onder en stop het evenmin in de vaatwasser.

- Raak de stofzuiger of de stekker niet met natte handen aan.
- Houd de stofzuigerrobot uit de buurt van warmtebronnen.
- Gebruik de stofzuigerrobot nooit zonder dat het stofreservoir en de beschermingsfilter correct geplaatst zijn.
- Zorg ervoor dat de zuigmodule altijd vrij van verstoppingen is.
- Houd haren, kleding, vingers en andere delen van het lichaam uit de buurt van de zuigmodule, rollers en wielen.
- Gebruik de stofzuiger niet om dieren schoon te maken.
- Gebruik dit apparaat niet in gesloten ruimten waar zich explosieve of giftige dampen kunnen ophopen.
- Gebruik dit apparaat nooit op een natte ondergrond of buitenshuis.
- Controleer regelmatig de staat van de adapter, het netsnoer en de aansluiting.
- Vermijd spatten op het laadstation, de adapter of het aansluitsnoer.

- Gebruik het laadstation of de adapter niet in de buurt van een bad, wastafel, douche of andere met water gevulde objecten als deze in gebruik zijn.
- Gebruik uitsluitend de meegeleverde adapter.
- Raak de adapter of het laadstation niet met natte handen aan als deze aangesloten zijn.
- Laat de adapter of het laadstation nooit aan staan als ze op een vochtige ondergrond of doek staan of liggen.
- Ga nooit op het apparaat zitten en ga er ook niet voor staan, omdat het apparaat dan beschadigd kan raken.
- Controleer of er geen draden, kabels of andere voorwerpen langer dan 150 mm op de grond liggen, omdat deze in de rollers verward kunnen raken.



LET OP: Wanneer u het apparaat wilt afdanken, deponeer het dan **IN GEEN GEVAL** bij het huisvuil, maar breng het voor verdere verwerking naar het dichtstbijzijnde recyclingcentrum of vuilophaalpunt. Op deze wijze draagt u bij aan het behoud van het milieu.

BELANGRIJKSTE ONDERDELEN

1	Romp	16	Infraroodsensor
2	Afstandsbediening	17	Handgreep
3	Automatisch laadstation	18	Voorbumper
4	Ruimtebegrenzer	19	Aansluiting voor de batterij van de adapter
5	Adapter	20	Aan/Uit-knop
6	Reinigingsborsteltje	21	Paneel met bedieningsknoppen
7	Filter (2 stuks)	22	Rubberen rol
8	Zijborstel (2 stuks)	23	Middelste rol
9	Dweil	24	Zijwielen
10	Hulpstuk dweil	25	Anti-botssensoren
11	Stofreservoir	26	Contactpunten voor laadstation
12	Ontgrendelingsknop stofreservoir	27	Trapsensoren
13	Ontgrendelingsknop zuigmodule	28	Voorwiel
14	Lipje filter	29	UV-lamp
15	Zuigmodule		

nl

HET APPARAAT GEREEDMAKEN.

OPLADEN VAN DE STOFZUIGERROBOT







! Gebruik uitsluitend de meegeleverde adapter en laadstation en geen andere adapters of laders.

i De laadtijd bedraagt ongeveer 5 uur voor 60 tot 90 minuten zelfstandige werking. Bij de eerste oplaadbeurt de batterij gedurende de hele nacht laten opladen.

BELANGRIJKSTE ONDERDELEN VAN HET LAADSTATION (A)

1A	Decoratief LED-lampje	5A	Laadcontrolelampje
2A	Schakelaar van decoratief LED-lampje	6A	Contactpunten
3A	Transmissiesignaal	7A	Aansluiting adapter
4A	Aan-/uit controlelampje		

OPLADEN MET HET LAADSTATION (Afb. 1)

- ☞ *Plaats geen voorwerpen in de buurt van het laadstation en zorg ervoor dat er geen obstakels of meubels staan rond het laadstation (zie de aanbevolen afstanden in de afbeelding).*
- ☞ *De robot kan het laadstation niet vinden als er obstakels in de weg staan. Plaats het laadstation in een ruimte die vrij is van obstakels.*
- ☞ *De robot kan het laadstation niet vinden als de zender van het infraroodsignaal (3A) bedekt is.*
 - 1 Plaats het laadstation op een schone vloer en tegen een verticale wand.
 - 2 Sluit de adapter aan op het contact (7A) van het laadstation.
 - 3 Steek de stekker van de adapter in het stopcontact.
- 📘 *Tijdens het laden gaat het controlelampje (4A) rood branden.*
- ☞ *Leg het snoer van het laadstation tegen de wand aan, anders kan de robot erin verward raken.*
 - 4 Druk op de bedieningsknop  van de afstandsbediening of op de knop  van het bedieningspaneel van de robot. De stofzuigerrobot zal het laadstation opzoeken als het laadstation zich op de juiste afstand bevindt en zal zich daarop aansluiten.
 - 5 Als u de laadopdracht tijdens het zoeken wilt staken, druk dan opnieuw op de bedieningsknop  of op de knop  van de afstandsbediening. De stofzuigerrobot zal dan stoppen.
- ☞ *Zorg ervoor dat de aansluitingen van de robot (26) correct zijn aangesloten op de contactpunten (6A) van het laadstation.*
- 📘 *Tijdens het opladen knipperen de controlelampjes van het laadstation (5A) en het bedieningspaneel . Als het apparaat volledig is opgeladen, gaat het controlelampje (5A) van het laadstation uit en blijft het controlelampje van het bedieningspaneel  permanent branden. Het apparaat is nu klaar voor gebruik.*
- 📘 *Haal tijdens de schoonmaak de stekker van het laadstation niet uit het stopcontact. De robot zal teruggaan naar het laadstation als de batterij leeg raakt.*

Indien gewenst kunt u een kleine hoeveelheid geurextract in het midden van het decoratieve LED-lampje (1A) aanbrengen.

- 6 Druk op de schakelaar (2A).
- 📘 *Het LED-lampje (1A) gaat nu branden. Wanneer het lampje opwarmt, wordt het in het lampje aangebrachte geurextract verspreid.*
 - ☞ *Sommige geurextracten kunnen het plastic oppervlak beschadigen. Verzekert u zich er voor gebruik van dat het geurextract het oppervlak niet zal beschadigen.*

OPLADEN ZONDER HET LAADSTATION (Afb. 2)

- 1 Sluit het snoer van de adapter direct aan op het aansluitpunt (19) op de romp van de robot.
 - 2 Steek de stekker van de adapter in het stopcontact.
- 📘 *Het controlelampje van het bedieningspaneel  knippert tijdens het opladen en blijft permanent branden als het opladen klaar is.*
 - 📘 *Tijdens direct opladen met het snoer kan de robot niet in werking worden gesteld.*
- 3 Haal na het opladen de stekker van de adapter uit het stopcontact en haal het snoer uit de aansluiting (19). Het apparaat is nu klaar voor gebruik.
- ☞ *Tijdens het opladen wordt de adapter enigszins warm. Dit is normaal, behalve als de lader echt heel warm wordt.*

AUTOMATISCH OPLADEN

- i** Tijdens de schoonmaak zal de robot steeds het laadstation automatisch opzoeken als de batterij leeg raakt.
- ☞** Als de robot klaar is met schoonmaken, kan de batterij erg warm zijn, waardoor de laadtijd langer kan zijn.

Tips om de levensduur van de batterijen te verlengen

- Laat de adapter niet langdurig aangesloten op het lichtnet. Haal de stekker uit het stopcontact zodra u klaar bent met opladen.
- Bewaar of laad het apparaat niet op vlakbij radiatoren of andere warmtebronnen, of op een plek die aan rechtstreeks zonlicht is blootgesteld.
- Laad het apparaat niet op in een vuile of vochtige omgeving. De omgevingstemperatuur bij het laden dient tussen 15°C en 35°C te liggen.
- Ontlaad om de paar maanden de batterijen helemaal om ze vervolgens weer volledig op te laden. Om ze te ontladen zet u het apparaat zonder netsnoer en zonder het laadstation aan te sluiten op het lichtnet net zolang aan tot het stopt. Volg de bovenstaande aanwijzingen om de batterijen opnieuw op te laden.
- Als u het apparaat voor langere tijd opbergt, wordt aanbevolen om de batterij volledig op te laden, deze vervolgens uit het apparaat te halen en op een koele en droge plek op te bergen.

GEBRUIK VAN HET APPARAAT

- i** **Dit apparaat is uitsluitend bedoeld om vloeren en tapijten schoon te zuigen. Dit apparaat is bedoeld voor het dagelijkse onderhoud van vloeren, om stofvorming en vuilopeenhoping te voorkomen.**
- ☞** Zuig nooit gloeiende as, splinters, scherpe voorwerpen of vloeistoffen op.
- ☞** Zuig geen brandende lucifers of sigarettenpeuken op. Zuig ook geen giftige materialen op (ammoniak e.d.).
- ☞** Verwijder alle transport- en verpakkingselementen in hun geheel.
- ☞** Gebruik de stofzuigerrobot niet tussen kleine tafeltjes, stoelen of in zeer kleine ruimten, omdat het apparaat dan beschadigd kan raken.
- i** De stofzuigerrobot gebruikt de volgende reinigingstechnieken om de vloer volledig en doeltreffend te reinigen:
Spiraalbeweging voor een intensievere schoonmaak waar de robot vuil heeft gedetecteerd, beweging langs de wanden om de omtrek van de kamer te reinigen, doorkruising van de kamer voor een complete reiniging.
- i** De stofzuigerrobot heeft ongeveer 45 minuten nodig om een kamer van gemiddelde afmetingen schoon te maken. Daarbij gaat de robot meerdere malen over dezelfde vloergedeelten heen, zodat het hele oppervlak gereinigd wordt.

nl

BEDIENINGSPANEEL VAN DE STOFZUIGERROBOT



Aan-/uitschakeling van de stofzuigerrobot



Laadknop:

Gaat branden als erop gedrukt wordt, gaat uit wanneer de robot zich op het laadstation aansluit.









Laadcontrolelampje:

Knippert tijdens het opladen, blijft onafgebroken branden wanneer het opladen klaar is.



UV-lamp:

Gaat branden als erop gedrukt wordt, de desinfectielamp werkt als de robot in werking is.

- 1 Verwijder alle voorwerpen van de vloer die de robot kapot kunnen maken of beschadigen (lampen, flessen e.d.).
- 2 Controleer of het stofreservoir (11) op de juiste manier in de robot is geplaatst. Raadpleeg het hoofdstuk "REINIGING EN ONDERHOUD".
- 3 Plaats de ruimtebegrenzer (4) waar u wilt om te voorkomen dat de robot in een bepaalde ruimte komt. Raadpleeg het hoofdstuk "RUIMTEBEGRENZER".
- 4 Zet de stofzuigerrobot aan. Zet hiervoor de aan-/uitknop (20) op de stand **ON**.
- 5 Controleer of de robot is opgeladen.
-  Als het laadcontrolelampje van het bedieningspaneel van de robot  knippert, laad de robot dan op. Raadpleeg het hoofdstuk "HET APPARAAT GEREEDMAKEN. OPLADEN VAN DE STOFZUIGERROBOT".
- 6 Als u de stofzuigerrobot automatisch wilt laten werken, programmeer de werking dan met de afstandsbediening. Raadpleeg het hoofdstuk "AFSTANDBEDIENING".
- 7 Druk op de knop  van het bedieningspaneel van de robot. De stofzuigerrobot begint nu te werken volgens de reinigingspatronen.
-  Indien gewenst, kunt u de bewegingen of functies van de robot bedienen met de knoppen van de afstandsbediening (zie het hoofdstuk "AFSTANDBEDIENING") of met de knoppen van het bedieningspaneel van de robot.
-  Als u de ruimte voor de robot wilt steriliseren, druk dan op de toets **UV**. Deze functie is speciaal bedoeld voor allergische personen of voor huishoudens met huisdieren, omdat de vloer door sterilisatie vrij wordt gemaakt van virussen en bacteriën.
- 8 Druk opnieuw op de knop  om het schoonmaakproces tijdelijk te stoppen.
- 9 Als u geen wekelijkse schoonmaak wilt programmeren, zet het apparaat dan uit als het klaar is met reinigen. Doe dit door de aan-/uitschakelaar (20) op de stand **OFF** te zetten of op de aan-/uitknop  van de afstandsbediening te drukken.
- 10 Neem de stekker van het laadstation uit het stopcontact.

RUIMTEBEGRENZER

BELANGRIJKSTE ONDERDELEN (B)

1B Aan-/uitschakelaar & Lengtebereik van de begrenzer

⏻ Uit

○ Minimaal bereik = 4 m

◐ Gemiddeld bereik = 6 m

● Maximaal bereik = 8 m

2B Aan-/uitcontrolelampje

3B Waarschuwingszender

4B Zender van de begrenzer

5B Batterijklep

6B Ontgrendeling van de batterijklep.

WERKING

 Gebruik de begrenzer om de schoonmaak door de robot te beperken tot de door u gewenste plaats. Zo voorkomt u dat de robot bepaalde plekken onnodig of ongewenst schoonmaakt.

Gebruik de begrenzer om te voorkomen dat de robot op plekken komt waar snoeren liggen of een bepaalde kamer binnengaat.

 Plaats de begrenzer op hetzelfde niveau op de oppervlakte als waar u de robot gaat gebruiken.

 Plaats de begrenzer en het laadstation op meer dan 3 m afstand van elkaar, om storingen te voorkomen.

 Zet het laadstation niet binnen het bereik van het signaal van de begrenzer.

 De waarschuwingszender (3B) voorkomt botsing tussen de robot en de begrenzer en zorgt ervoor dat de robot niet dichterbij komt dan op 0,5-1m afstand.

1 Zorg ervoor dat de batterijen opgeladen zijn.

2 Plaats de begrenzer om de ruimte af te bakenen waar u de robot niet wilt laten komen. (Afb. 3).

3 Haal voorwerpen die zich voor de begrenzer bevinden weg, om te voorkomen dat het systeem niet goed werkt.

4 Kies de gewenste lengte van de begrenzer. Zet daarvoor de schakelaar (B) op minimaal bereik ○, gemiddeld bereik ◐ of maximaal bereik ●.

 Stel de juiste lengte in. De duur van de batterij hangt af van de gekozen afstand.

 Het aan-/uitcontrolelampje (2B) knippert elke 8 seconden tot de batterij leeg is.

5 Let erop dat de robot niet over de grens kan komen die wordt afgebakend door de ruimtebegrenzer.











6 Zet de schakelaar (B) op de stand 'uit' ⏻ wanneer de ruimtebegrenzer niet nodig is.

 Er kunnen verschillen ontstaan in de richting van het infraroodsignaal van de ruimtebegrenzer en de afstand voor ontvangst door de robot, al naar gelang de bewegingen van de robot tijdens het gebruik. Deze verschillen kunnen variëren, al naar gelang de werkomgeving en het laadniveau van de robot en de ruimtebegrenzer.

nl



AFSTANDSBEDIENING

ONDERDELEN (C)







- | | | | | |
|---|---|---|---|-----------------------------------|
|  | 1 | Aan-/uitzetten van de stofzuigerrobot | 5 | Afleesscherf (Afb. 4) |
|  | 2 | Richtingsknoppen | a | Pictogram "doorgifte signaal" |
| OK | 3 | Bevestigingstoets | b | Geprogrammeerde dagen van de week |
| | 4 | Bedieningstoetsen | c | Huidige dag van de week |
| | |  Starten/zondag | d | Uur |
| | |  Voorlopige stop/maandag | e | Pictogram 'fout' |
| | |  Instelling uur/dinsdag | f | Pictogrammen diverse functies |
| | |  Opladen/woensdag | | |
| | |  Programmeren/donderdag | | |
| | |  Snelle reiniging/vrijdag | | |
| | |  Reiniging na opladen/zaterdag | | |
| | |  Langzame reiniging/elke dag | | |

PROGRAMMEREN

Synchronisatie van de afstandsbediening en de stofzuigerrobot (Afb. 5)



-  Synchroniseer de afstandsbediening en de stofzuigerrobot vóór het eerste gebruik en na onderhoudswerkzaamheden. Volg hiervoor onderstaande aanwijzingen:
- 1 Controleer of de stofzuigerrobot en de afstandsbediening voldoende batterijsterkte hebben.
 - 2 Zet de stofzuigerrobot uit. Zet hiervoor de aan-/uitknop (20) op de stand **OFF**.
 - 3 Druk langer dan 4 seconden op de knop **OK**. Zet de aan-/uitknop (20) weer op de stand **ON** zonder de knop **OK** los te laten.
-  Als de synchronisatie juist is uitgevoerd laat de robot twee piepjes horen.

Datum en uur instellen (Afb. 6)

-  Het huidige uur en de huidige dag van de week moeten worden opgeslagen om ervoor te zorgen dat de robot op het juiste moment gaat werken.
- 1 Druk op de knop . Hiermee komt u bij de instelling voor de dag van de week.
 - 2 Druk op de knop van de dag die overeenkomt met de dag van vandaag (**SU**= Zondag, **MO**= Maandag, **TU**= Dinsdag, **WE**= Woensdag, **TH**= Donderdag, **FR**= Vrijdag, **SA**= Zaterdag).
 - 3 Druk op de pijltjestoetsen  om het uur en de minuten in te stellen.
Druk op de pijltjestoetsen  om het huidige uur en de minuten in te stellen.
 - 4 Druk op **OK** om de instelling te bevestigen.
-  Druk op  als u de instelling wilt annuleren.

Programmering van automatische wekelijkse schoonmaak (Afb. 7)



Zet de stofzuigerrobot uit.

- 1 Druk op de knop  van de afstandsbediening.
- 2 Druk op de knop van de dag van de week waarvoor u de schoonmaak wilt programmeren. Selecteer één, meerdere of alle dagen van de week. De geselecteerde dagen gaan knipperen.
- 3 Druk op de pijltjestoetsen  om het exacte tijdstip van de schoonmaak in te stellen.
Druk op de pijltjestoetsen "omhoog" en "omlaag" om het uur en de minuten in te stellen.





- 4 Druk op **OK** om de instelling te bevestigen.
-  Druk op de aan-/uitknop  als u de instelling wilt annuleren.
-  De robot moet aan staan om op het juiste moment te kunnen werken. De aan-/uitknop (20) moet op de stand **ON** staan en  moet verlicht zijn.

EXTRA FUNCTIES

FULL GO functie



-  Als u deze functie selecteert, wordt de robot geprogrammeerd om verder te gaan met schoonmaken zodra de robot volledig is opgeladen.
- 1 Druk op de knop . De stofzuigerrobot moet aan staan.
-  U ziet **FULL GO** oplichten op het afleesscherm van de afstandsbediening. De stofzuigerrobot zal het laadstation opzoeken voordat de batterij leeg is en gaat automatisch verder met schoonmaken als de batterij weer volledig is opgeladen.

Functie SCHOONMAAKSNELHEID

- 1 Druk op de knop  om snelle reiniging te selecteren.
-  U ziet **FAST** oplichten op het afleesscherm van de afstandsbediening.
- 2 Druk op de knop  om langzame reiniging te selecteren.
-  U ziet **SLOW** oplichten op het afleesscherm van de afstandsbediening.

FOUTCODES



Als de robot niet goed werkt om een van de volgende redenen, gaan alle knoppen van het bedieningspaneel van de robot gelijktijdig knipperen.

- 1 Druk op de knop  van de afstandsbediening. Zorg ervoor dat het signaal van de afstandsbediening binnen het werkingsbereik van het apparaat is.
-  Op het afleesscherm van de afstandsbediening verschijnt het pictogram voor foutmeldingen  samen met één van de onderstaande foutcodes.
- 2 Voer onderstaande stappen uit, al naar gelang de getoonde fout.

FOUTCODE	OORZAAK	OPLOSSING
E01	Trapsensoren	Maak de sensoren schoon (27)
E02	Middelste rol	Verwijder vuil en in de roller verwarde haren (23)
E03	Batterij bijna leeg	Laad de batterij op
E04	Zijwielen	Verwijder vuil en in de roller verwarde haren
E05	Stofreservoir	Plaats het stofreservoir (11) op de juiste manier in het apparaat.

-  Als de fout hierna blijft bestaan, het apparaat niet meer gebruiken maar naar een erkende technische dienst brengen. Voer geen enkele wijziging of reparatie aan het apparaat uit.

REINIGING EN ONDERHOUD

-  Let er, vóórdat u onderhouds- of schoonmaakwerkzaamheden verricht aan het apparaat, op dat de aan-/uitschakelaar (20) op de stand **OFF** staat en dat de stekker uit het stopcontact is gehaald.
-  Verzekert u zich ervan dat de gewassen onderdelen helemaal droog zijn voordat u ze in elkaar zet.

- ☞ *Dompel het zuigonderdeel (15) nooit onder in water of in andere vloeistoffen en stop het nooit in de vaatwasser. Gebruik geen schuur- of oplosmiddelen.*

Voor een optimale werking van de stofzuigerrobot wordt aangeraden om na elke 3 zuigbeurten het stofreservoir te legen en de filter schoon te maken.

HET STOFRESERVOIR (11) LEGEN

- 1 Houd de ontgrendelingsknop (12) ingedrukt. Haal het stofreservoir (11) uit het apparaat. (Afb. 8)
- 2 Houd het reservoir boven een vuilnisbak, open de bevestiging van de filter door aan het lipje (14) te trekken en leeg de inhoud in de vuilnisbak. (Afb. 9)

DE FILTER (7) REINIGEN EN VERVANGEN

- ☞ *Aanbevolen wordt om de filter regelmatig op zijn juiste werking te controleren. Maak de filter schoon als u merkt dat het apparaat minder krachtig zuigt.*
 - ☞ *Het wordt aanbevolen om de filter één of twee maal per jaar te vervangen, afhankelijk van hoe intensief het apparaat gebruikt wordt.*
- 1 Leeg het stofreservoir zoals wordt getoond in het hoofdstuk “HET STOFRESERVOIR LEGEN (11)”.
 - 2 Verwijder de filter (7). Druk met één hand op de halfronde bevestiging om de gebruikte filter uit de behuizing te halen. (Afb. 10)
 - 3 Schud de filter zachtjes tegen de rand van de vuilnisbak uit, om vuil en stof te verwijderen.
- ☞ *Gebruik de stofzuigerrobot nooit zonder de filter (7).*
- 4 Maak de filter schoon met het reinigingsborsteltje (6) (Afb. 11).
 - 5 Plaats de schone filter (of indien nodig een nieuwe filter) terug in de behuizing.

HET STOFRESERVOIR (11) REINIGEN

- 1 Druk op de knop (13). De zuigmodule (15) komt vrij (Afb. 12).
 - 2 Keer de zuigmodule om, ontgrendel de twee lipjes en haal het deksel eraf.
 - 3 Maak het stofreservoir van binnen schoon met het reinigingsborsteltje (6) (Afb. 13).
 - 4 Maak de zuigmodule (15) en de luchtinlaat en luchtuitlaat schoon met het reinigingsborsteltje (Afb. 13).
- ☞ *Maak de zuigmodule nooit schoon met water.*
- 5 Plaats het stofreservoir weer in de romp van het apparaat. Druk het reservoir naar de romp toe totdat u een klik hoort, ten teken dat het reservoir goed vastzit.

REINIGING EN VERVANGING VAN DE DWEIL (9)

- ☞ *Gebruik de dweil nooit op vloerkleden, tapijt of vloeren die niet volkomen glad zijn.*
- 1 Verwijder de dweil in deze gevallen (10). Draai de bevestiging van de dweil en ontgrendel de lipjes aan de linker- en rechterkant (Afb. 14).
 - 2 Om de dweil (9) te vervangen, aan de dweil trekken en een nieuwe aanbrengen (Afb. 14)



DEMONTAGE EN REINIGING VAN DE BORSTELS

Voor een optimale werking van de stofzuigerrobot wordt aangeraden om na elke 3 zuigbeurten de rollers en borstels schoon te maken.

Rollen (22 en 23).



- 1 Beweeg het vergrendelingslipje naar achteren en trek het bevestigingslipje omhoog (Afb. 15).
- 📘 *De rollers zijn nu vrijgemaakt.*
- 2 Haal de rollers uit het apparaat (22 en 23).
 - 3 Maak de rollers schoon met het reinigingsborsteltje (6) (Afb. 16).
 - 4 Plaats de rollers terug in het apparaat en druk het bevestigingslipje op zijn plaats totdat u een klik hoort ten teken dat het goed vastzit.

Zijborstel (8)

-  *Maak de zijborstel regelmatig schoon om te voorkomen dat de stofzuigerrobot niet meer goed werkt.*
- 1 Verwijder in de zijborstel verward geraakt haar en stof met uw handen.
- 2 Als het vuil erg vast zit in de borstel, verwijder het dan met een schaar.
-  *Draai, indien nodig, de schroef los en haal de zijborstel (8) uit de romp van het apparaat voor een betere reiniging (Afb. 17).*
- 3 Plaats de zijborstel terug in zijn behuizing.

DEMONTAGE EN REINIGING VAN DE WIELEN

Zijwielen

- 1 Draai de twee schroeven van de wielen los (Afb. 18).
 - 2 Haal de wielen uit hun behuizing en maak ze schoon.
-  *Maak de wielen nooit schoon met water, olie of vet.*
 -  *Plaats de wielen weer terug in hun behuizing en draai de schroeven vast met een schroevendraaier.*

Voorwiel

Als het voorwiel geblokkeerd is geraakt of niet vrij kan draaien, haal het dan van het apparaat af om het schoon te maken (Afb. 18).



- 1 Trek daarvoor aan het wiel met behulp van gereedschap dat als 'hefboom' kan dienen.
- 2 Om het wiel na reiniging terug te plaatsen, drukt u het wiel weer in zijn behuizing.

REINIGING VAN DE ANTI-BOTSSENSOREN (25) EN DE TRAPSENSOREN (27)

-  *Houd de infraroodsensoren schoon, zodat de stofzuigerrobot goed kan werken.*
- 1 Maak de sensoren schoon met een plukje watten of een zachte doek (Afb. 19).

nl

REINIGING VAN HET APPARAAT

-  *Zorg ervoor dat er geen water in het apparaat terecht kan komen.*
-  *Reinig het apparaat voordat u het voor het eerst in gebruik neemt, onmiddellijk na elk gebruik en na een lange periode ongebruikt te zijn geweest. Zo verzekert u een juiste werking van het apparaat en verlengt u de gebruiksduur.*
- 1 Reinig de buitenkant van het apparaat met een vochtige doek. Gebruik geen schuur- of oplosmiddelen.

VERVANGING VAN DE BATTERIJEN

VERVANGING VAN DE BATTERIJEN VAN DE RUIMTEBEGRENZER (Afb. 20)

- 1 Draai de ontgrendeling van de batterijklep (6B) totdat de klep vrij komt (5B).
- 2 Plaats de batterijen in het daarvoor bestemde vak. Controleer of de batterijen met de positieve en negatieve polen in de juiste richting zijn geplaatst.

-  *Haal de batterijen uit het apparaat als u het gedurende langere tijd niet gebruikt.*

VERVANGING VAN DE BATTERIJEN VAN DE AFSTANDSBEDIENING (Afb. 21)

- 1 Open de klep van het batterijvak.
- 2 Plaats de batterijen in het daarvoor bestemde vak. Controleer of de batterijen met de positieve en negatieve polen in de juiste richting zijn geplaatst.

-  *Haal de batterijen uit het apparaat als u het gedurende langere tijd niet gebruikt.*

BEZPEČNOSTNÍ POKYNY

- Než začnete spotřebič používat, přečtěte si pozorně tyto pokyny.
- **Tento návod na použití je nedílnou součástí výrobku. Uchovejte jej pro pozdější potřebu.**
- Zařízení je určeno pouze k domácímu, nikoli k průmyslovému použití. Jiné než uvedené použití může být nebezpečné (např. vysávání kapalin, prachu ze stavebních prací, cementu apod.).
- Dohlédněte na to, aby si se spotřebičem nehrály děti.
- Toto zařízení nesmějí používat osoby (včetně dětí) se sníženými tělesnými, smyslovými nebo mentálními schopnostmi, nebo s nedostatkem zkušeností a znalostí bez dozoru nebo bez předchozího poučení o použití osobou, která je odpovědná za jejich bezpečnost.
- Spotřebič neupravujte ani neopravujte. Pokud si na napájecím kabelu nebo na kterékoli jiné části zařízení povšimnete čehokoli neobvyklého, nepoužívejte je a předejte je pracovníkům autorizovaného servisního střediska.
- Nepoužívejte žádné součásti nebo příslušenství, které nebyly dodány či doporučeny společností SOLAC.
- Před připojením zařízení k elektrické síti zkontrolujte, zda vyznačené napětí odpovídá napětí sítě ve vaší domácnosti.
- Zařízení před rozmontováním nebo složením částí a před jakoukoli údržbou a čištěním vypněte a odpojte od zdroje elektrické energie. Zařízení rovněž odpojte v případě výpadku elektrického proudu.
- Nepoužívejte napájecí kabel k zavěšení spotřebiče. Při odpojování zařízení ze zásuvky vždy tahejte za zástrčku, nikoli za kabel.
- Kabel se nesmí dotýkat ostrých hran ani horkých povrchů. Nenechávejte kabel zavěšený přes okraj stolu nebo pracovní desky, aby za něj nemohly tahat děti a přístroj neshodily.



Vysavač nikdy neponořujte do vody nebo jiných kapalin, ani jej nevkládejte do myčky nádobí.

- Nikdy nemanipulujte se zástrčkou nebo s vysavačem mokřýma rukama.
- Chraňte robotický vysavač před vysokými teplotami.
- Nikdy nepoužívejte robotický vysavač bez náležitě upevněné nádoby na prach nebo ochranného filtru.
- Vysávací modul udržujte vždy čistý.
- Nepřibližujte vlasy, oděvy, prsty ani žádné jiné části těla k vysávacímu modulu, válcům a kolečkům.
- Nepoužívejte vysavač k čištění zvířat.
- Nepoužívejte přístroj v uzavřených prostorách, kde se mohou hromadit výbušné nebo jedovaté výpary.
- Přístroj nepoužívejte na mokřích površích nebo ve venkovních prostorách.
- Pravidelně kontrolujte stav napájecího kabelu, síťového adaptéru a připojení.
- Dbejte na to, aby se nabíjecí stanice, adaptér nebo napájecí kabel nedostaly do styku s vodou.
- Nabíjecí stanici ani adaptér nepoužívejte v blízkosti vany, umyvadla, sprchy nebo jiného zdroje vody.

- Používejte pouze adaptér, který je součástí dodávky.
- Nedotýkejte se adaptéru ani nabíjecí stanice mokřýma rukama, když jsou připojeny k elektrické síti.
- Nikdy nenechávejte zapnuté zařízení ani nabíjecí stanici na mokřém povrchu nebo textílii.
- Na zařízení nesedejte ani před ním nestůjte, protože by mohlo dojít k jeho poškození.
- Ujistěte se, že se na podlaze nenachází žádné dráty, kabely ani jiné předměty delší než 150 mm, protože by se mohly zaplést do válců.



UPOZORNĚNÍ! Budete-li chtít spotřebič zlikvidovat, NIKDY jej nevyhazujte do domovního odpadu. Zaneste jej na nejbližší SBĚRNÉ MÍSTO, kde bude zlikvidován. Tím přispějete k ochraně životního prostředí.

HLAVNÍ SOUČÁSTI

1	Hlavní těleso	16	Infračervený snímač
2	Dálkový ovladač	17	Rukojeť
3	Automatická nabíjecí stanice	18	Přední nárazník
4	Virtuální bariéra	19	Konektor bateriového adaptéru
5	Adaptér	20	Vypínač
6	Čisticí kartáč	21	Panel s ovládacími tlačítky
7	Filtr (dvě jednotky)	22	Gumový válec
8	Postranní kartáč (dvě jednotky)	23	Středový válec
9	Mop	24	Postranní kolečka
10	Příslušenství k mopu	25	Snímače nárazů
11	Nádoba na prach	26	Kontaktní konektory nabíjecí stanice
12	Uvolňovací tlačítko nádoby na prach	27	Snímače detektoru schodů
13	Uvolňovací tlačítko vysávacího modulu	28	Přední kolečko
14	Úchyt filtru	29	UV lampa
15	Vysávací modul		

CS

PŘÍPRAVA ZAŘÍZENÍ.

NABÍJENÍ ROBOTICKÉHO VYSAVAČE

! Používejte pouze adaptér a nabíjecí stanici, které jsou součástí dodávky. Nepoužívejte žádná jiná zařízení.











i Nabíjení trvá přibližně 5 hodin a zajistí provoz zařízení po dobu 60 až 90 minut. Pokud nabíjíte baterii poprvé, nechejte ji nabít přes noc.

HLAVNÍ SOUČÁSTI NABÍJECÍ STANICE (A)



1A	Ozdobná kontrolka	5A	Kontrolka nabití
2A	Ozdobný kontrolkový přepínač	6A	Kontaktní konektory
3A	Přenosový signál	7A	Konektor adaptéru
4A	Kontrolka zapnutí		

NABÍJENÍ POMOCÍ NABÍJECÍ STANICE (obr. 1)





- ☞ Neumisťujte žádné předměty v blízkosti nabíjecí stanice a ujistěte se, že okolní prostor neobsahuje části nábytku ani jiné překážky (viz doporučená vzdálenost na obrázku).
- ☞ Pokud jsou v prostoru překážky, robot nabíjecí stanici nenalezne. Umístěte nabíjecí stanici do volného prostoru bez překážek.
- ☞ Pokud je přenašeč infračerveného signálu (3A) zakrytý, robot nabíjecí stanici nenalezne.

- 1 Umístěte nabíjecí stanici na čistou podlahu a ke kolmé stěně.
- 2 Připojte adaptér (7A) ke konektoru nabíjecí stanice.
- 3 Adaptér připojte k elektrické síti.
-  *Kontrolka zapnutí (4A) se rozsvítí červeně.*
-  *Natáhněte napájecí kabel nabíjecí stanice podél stěny, aby se do něj robot nezapletl.*
- 4 Stiskněte ovládací tlačítko  dálkového ovladače nebo tlačítko  na ovládacím panelu robota. Robotický vysavač vyhledá nabíjecí stanici, pokud se nachází ve vhodné vzdálenosti, a připojí se k ní.
- 5 Pokud chcete během vyhledávání zrušit příkaz k nabíjení, stiskněte opakovaně ovládací tlačítko  nebo tlačítko dálkového ovladače . Robotický vysavač se zastaví.
-  *Zkontrolujte, zda jsou konektory robota (26) správně připojeny ke konektorům nabíjecí stanice (6A).*
-  *Během nabíjení svítí kontrolky nabití nabíjecí stanice (5A) a ovládací panel  bliká. Po dokončení nabíjení přestanou kontrolky nabití nabíjecí stanice (5A) a ovládacího panelu  blikat a zůstanou svítit. Zařízení je připraveno k použití.*
-  *Během vysávání nabíjecí stanici nevypínejte, protože pokud je úroveň nabití baterie robotického vysavače příliš nízká, vysavač se ke stanici vrací, aby se nabí.*



Pokud chcete, můžete do středu ozdobné kontrolky vložit malé množství parfému podle vlastního výběru (1A).

- 6 Stiskněte vypínač (2A).
-  *Rozsvítí se kontrolka (1A). Když se kontrolka zahřeje, začne se šířit vůně parfému uvnitř kontrolky.*
-  *Některé parfémy mohou poškodit plastový povrch. Před použitím parfému se ujistěte, že nepoškodí povrch.*

NABÍJENÍ BEZ POMOCI NABÍJECÍ STANICE (obr. 2)

- 1 Připojte kabel adaptéru přímo ke konektoru (19) tělesa robotického vysavače (11).
- 2 Adaptér připojte k elektrické síti.
-  *Kontrolka na ovládacím panelu robota  během nabíjení bliká a po dokončení nabíjení přestane blikat.*
-  *Pokud je robot přímo nabíjen pomocí napájecího kabelu, nelze jej spustit.*
- 3 Po nabití odpojte adaptér od elektrické sítě a poté odpojte kabel od konektoru (19). Zařízení je připraveno k použití.
-  *Během nabíjení se adaptér mírně zahřívá. Pokud není velmi horký, je vše v pořádku.*

AUTOMATICKÉ NABÍJENÍ

-  *Pokud je během čištění baterie robota slabá, robot vždy automaticky vyhledá nabíjecí stanici.*
-  *Po čištění může být teplota baterie vysoká a nabíjení tedy může trvat déle.*

Rady, jak prodloužit životnost baterie

- Nenechávejte adaptér připojený příliš dlouho. Po ukončení nabíjení jej odpojte.
- Neukládejte a nenabíjejte zařízení v blízkosti radiátorů nebo jiných zdrojů tepla a nevystavujte jej přímému slunečnímu světlu.
- Nenabíjejte zařízení na znečištěných nebo mokřých místech. Teplota v místnosti by měla být v rozmezí 15 °C až 35 °C.
- Vždy po několika měsících nechejte baterie zcela vybit a poté je znovu nabijte. Vybit je můžete tak, že necháte zařízení v provozu bez připojeného kabelu, dokud se

nezastaví. Nabíjecí stanice musí být vypnuta. Poté baterie znovu nabijte podle výše uvedených pokynů.

- Při delším skladování zařízení doporučujeme baterii úplně nabít a poté ji vyjmout a uskladnit na chladném a suchém místě.

POUŽÍVÁNÍ ZAŘÍZENÍ

- i** **Toto zařízení bylo speciálně navrženo za účelem vysávání podlah a koberců. Toto zařízení je určeno ke každodenní údržbě podlahy, aby nedocházelo k nahromadění nečistot a prachu.**
- ☞** Nikdy nevysávejte žhavý popel, třísky ani jiné ostré předměty nebo tekutiny.
- ☞** Nikdy nevysávejte zapálené zápalky ani nedopalky cigaret. Nevysávejte toxický materiál (například čpavek).
- ☞** Prvky použité pro přepravu a balení beze zbytku odstraňte.
- ☞** Nepoužívejte robotický vysavač mezi menšími stolkami, židlemi nebo malými prostory, protože by mohlo dojít k poškození zařízení.
- i** Robotický vysavač používá nastavení čištění za účelem efektivního vyčištění celé podlahy:
Točivý pohyb k intenzivnějšímu čištění v místech s nečistotami, sledování stěn k čištění obvodu místnosti a pohyb po místnosti zajišťující úplné čištění.
- i** Robotický vysavač vyčistí místnost průměrné velikosti přibližně za 45 minut, přičemž několikrát projede tentýž prostor, aby zajistil vyčištění celého povrchu.

OVLÁDACÍ PANEL ROBOTICKÉHO VYSAVAČE



Spuštění/zastavení robotického vysavače



Tlačítko nabití:

Při stisknutí se rozsvítí a vypne se po připojení robota k nabíjecí stanici.



Kontrolka nabití:



Během nabíjení bliká. Po dokončení nabíjení zůstane svítit.





Ultrafialová lampa:

Při stisknutí se rozsvítí; dezinfekční lampa pracuje, když robot provádí čištění.

CS





- 1 Odstraňte z podlahy všechny předměty, které by mohly zničit nebo poškodit robotický vysavač (například lampy, láhve).
- 2 Zkontrolujte, zda je nádoba na prach (11) náležitě upevněna. Viz část „ČIŠTĚNÍ A USKLADNĚNÍ“.
- 3 Umístěte virtuální bariéru (4) tam, kde chcete robota zamezit ve vstupu do určitého prostoru. Viz část „VIRTUÁLNÍ BARIÉRA“.
- 4 Spusťte robotický vysavač. Uděláte to tak, že nastavíte vypínač (20) do polohy **ZAPNUTO**.
- 5 Ujistěte se, že je čistící robot nabitý.
- i** Pokud kontrolka na ovládacím panelu robota  bliká, nastavte nabíjení robotického vysavače. Viz část „PŘÍPRAVA ZAŘÍZENÍ, NABIJENÍ ROBOTICKÉHO VYSAVAČE“
- 6 Chcete-li používat robotický vysavač v automatickém režimu, naprogramujte jeho provoz pomocí dálkového ovladače. Viz část „DÁLKOVÝ OVLADAČ“.
- 7 Stiskněte tlačítko  na ovládacím panelu robota. Robotický vysavač poté začne pracovat podle konfigurace čištění.

- i** Pokud chcete, můžete ovládat pohyby nebo funkce vysavače pomocí tlačítek dálkového ovladače (přejděte do části „DÁLKOVÝ OVLADAČ“) nebo pomocí tlačítek na ovládacím panelu tělesa robotického vysavače.
- i** Stiskněte klávesu **UV**, pokud chcete sterilizovat přední oblast. Tuto funkci doporučujeme obzvláště osobám trpícím alergiemi a domácnostem se zvířaty, protože sterilizuje podlahu proti virům a bakteriím.
- 8 Opakovaným stisknutím tlačítka  pozastavíte postup čištění.
- 9 Pokud nechcete naprogramované týdenní čištění, po čištění zařízení vypněte. Uděláte to tak, že nastavíte vypínač (20) do polohy **VYPNUTO**, nebo stisknete tlačítko **ZAPNUTÍ/VYPNUTÍ**  na dálkovém ovladači.
- 10 Odpojte nabíjecí stanici od elektrické sítě.

VIRTUÁLNÍ BARIÉRA

HLAVNÍ SOUČÁSTI (B)







1B Spínač a délka virtuální bariéry

-  Vypnuto
-  Krátký dosah = 4 m
-  Střední dosah = 6 m
-  Dlouhý dosah = 8 m

2B Kontrolka zapnutí











- 3B Hlava snímače blízkosti
- 4B Hlava snímače virtuální bariéry
- 5B Kryt komory baterií
- 6B Svorka krytu baterií

PROVOZ

- i** Virtuální bariéra slouží k určení požadovaných prostor čištění, čímž zabraňuje robotu ve vstupu do nežádoucích prostor nebo prostor, které není nutné čistit. Pomocí této funkce zabráníte robotu ve vstupu do prostor obsahujících kabely nebo do konkrétní místnosti.
-  Umístěte virtuální bariéru do stejné úrovně na povrchu, kde budete používat robotický vysavač.
-  Umístěte virtuální bariéru a nabíjecí stanici ve vzdálenosti více než 3 metry od sebe, čímž zabráníte rušení.
-  Neumísťujte nabíjecí stanici v oblasti dosahu signálu virtuální bariéry.
- i** Hlava snímače blízkosti (3B) zamezuje kontaktu robotického vysavače a virtuální bariéry, protože vysavač se k bariéře přiblíží maximálně na vzdálenost 0,5 až 1 metr.
 - 1 Ujistěte se, že baterie nejsou vybité.
 - 2 Umístěte virtuální bariéru tak, aby blokovala prostor, do kterého nemá robotický vysavač vstupovat (obr. 3).
 - 3 Odstraňte jakékoli předměty, které by se mohly nacházet před virtuální bariérou, čímž zabráníte nedostatečnému fungování bariéry.
 - 4 Vyberte požadovanou délku virtuální bariéry. Uděláte to tak, že pomocí přepínače (B) vyberete krátký , střední  nebo dlouhý  dosah.
- i** Použijte vhodnou délku bariéry. Trvanlivost baterie závisí na vybrané vzdálenosti snímače.
- i** Kontrolka zapnutí (2B) zabliká každých 8 sekund, dokud se baterie nevybije.
- 5 Zkontrolujte, zda robotický vysavač nedokáže překročit hranici vytvořenou virtuální bariérou.
- 6 Pokud není virtuální bariéra vyžadována, nastavte přepínač (B) do polohy Vypnuto .
- i** Ve směru infračerveného signálu virtuální bariéry a rozsahu příjmu robota se mohou vyskytnout určité rozdíly, a to z důvodu pohybu robota během jeho používání. Tyto rozdíly se mohou lišit v závislosti na pracovním prostředí a úrovni nabití robota a virtuální bariéry.

DÁLKOVÝ OVLADAČ

SOUČÁSTI (C)

	1	ZAPNUTÍ/VYPNUTÍ robotického vysavače	5	Displej (obr. 4)
	2	Směrová tlačítka	a	Ikona „přenosu signálu“
OK	3	Potvrzovací tlačítko	b	Naprogramované dny v týdnu
	4	Ovládací klávesy	c	Aktuální den v týdnu
		Spuštění/neděle	d	Čas
		Předběžné zastavení/pondělí	e	Ikona chyby
		Nastavení času/úterý	f	Ikona funkce
		Nabití/středa		
		Časovač/čtvrtek		
		Rychlé čištění/pátek		
		Čištění po nabití/sobota		
		Pomalé čištění/každý den		

ČASOVAČ

Synchronizace dálkového ovladače a robotického vysavače (obr. 5)



 Před prvním použitím a po údržbě proveďte synchronizaci dálkového ovladače a robotického vysavače. Postup:

- 1 Zkontrolujte, zda jsou baterie robotického vysavače a dálkového ovladače dostatečně nabitě.
- 2 Vypněte robota. Uděláte to tak, že nastavíte vypínač (20) do polohy **VYPNUTO**.
- 3 Stiskněte tlačítko **OK** déle než 4 sekundy. Vraťte vypínač (20) do polohy **ZAPNUTO** a stále přidržujte tlačítko **OK**.

 Po správném provedení synchronizace robot dvakrát pípne.

Nastavení dne a času (obr. 6)



 Chcete-li zajistit, že robot začne pracovat v požadovanou dobu, je nutné uložit aktuální den v týdnu a čas.

- 1 Stiskněte tlačítko . Tím otevřete funkci nastavení dne.
- 2 Stiskněte tlačítko dne, který odpovídá aktuálnímu dni v týdnu (**SU** = neděle, **MO** = pondělí, **TU** = úterý, **WE** = středa, **TH** = čtvrtek, **FR** = pátek, **SA** = sobota).
- 3 Stisknutím šipek  můžete procházet poli „hodina“ a „minuty“. Stisknutím šipek  můžete vybrat aktuální „hodinu“ a „minuty“.
- 4 Stisknutím tlačítka **OK** potvrdíte výběr.

 Chcete-li zrušit nastavení, stiskněte tlačítko .

Nastavení automatického týdenního čištění (obr. 7)



Robot by měl být vypnutý.

- 1 Stiskněte tlačítko  na dálkovém ovladači.
- 2 Stiskněte tlačítko dne, který odpovídá dni v týdnu, který chcete naprogramovat. Vyberte jeden, několik nebo všechny dny v týdnu. Vybrané dny budou blikat.
- 3 Stisknutím šipek  nastavíte přesný čas čištění. Stisknutím šipek „nahoru“ a „dolů“ vyberete hodinu a minuty.
- 4 Stisknutím tlačítka **OK** potvrdíte výběr.





- ☞ *Chcete-li zrušit nastavení, stiskněte tlačítko ZAPNUTÍ/VYPNUTÍ .*
- ☞ *Pokud se má robotický vysavač spustit v plánovaný čas, musí být zapnut. Vypínač (20) musí být v poloze ZAPNUTO a musí  svítit.*

DALŠÍ FUNKCE

Funkce FULL GO



- ☞ *Pokud je vybrána tato funkce, robotický vysavač je naprogramován tak, aby pokračoval v čištění po úplném nabití.*
- 1 Stiskněte tlačítko . Robotický vysavač musí být zapnut.
-  *Na displeji dálkového ovladače se rozsvítí možnost FULL GO. Robotický vysavač vyhledá před vybitím baterie nabíjecí stanici a po úplném nabití automaticky zahájí čištění.*

Funkce SPEED

- 1 Stisknutím tlačítka  vyberete rychlé čištění.
-  *Na displeji dálkového ovladače se rozsvítí možnost RYCHLÉ.*
- 2 Stisknutím tlačítka  vyberete pomalé čištění.
-  *Na displeji dálkového ovladače se rozsvítí možnost POMALÉ.*

CHYBOVÉ KÓDY

Pokud robot nefunguje správně z důvodu některé z následujících okolností, všechna tlačítka na ovládacím panelu robota začnou současně blikat.

- 1 Stiskněte tlačítko  na dálkovém ovladači. Ujistěte se, že signál dálkového ovladače je v aktivním dosahu zařízení.
-  *Ikona chyby  se na dálkovém ovladači zobrazí vedle některého z níže popsaných chybových kódů.*
- 2 V závislosti na zobrazené chybě proveďte níže popsané akce.

CHYBOVÝ KÓD

PŘÍČINA PORUCHY

ŘEŠENÍ

E01	Snímače detektoru schodů	Očistěte snímače (27).
E02	Středový válec	Odstraňte nečistoty a vlasy zachycené ve válci (23).
E03	Slabá baterie	Nabijte baterii.
E04	Postranní kolečka	Odstraňte nečistoty a vlasy zachycené v kolečkách.
E05	Nádoba na prach	Náležitě upevněte nádobu na prach (11).

-  *Pokud po provedení těchto akcí porucha přetrvává, zařízení dále nepoužívejte a dopravte jej do autorizovaného servisu. Toto zařízení nijak neopravujte ani neopravujte.*

ČIŠTĚNÍ A USKLADNĚNÍ

⚠ Před zahájením čištění nebo údržby se ujistěte, že vypínač (20) se nachází v poloze Vypnuto a zařízení není připojeno k elektrické síti.

☞ Ujistěte se, že všechny umývané součásti jsou před složením zcela suché.

☞ Vysávací modul (15) nikdy neponořujte do vody ani do žádné jiné kapaliny, ani jej nikdy nedávejte do myčky na nádobí. Nepoužívejte abrazivní výrobky ani rozpouštědla.

Chcete-li dosáhnout nejvyššího výkonu robotického vysavače, doporučujeme vyčistit nádobu na prach a filtr vždy po třech použitích.

VYSYPÁNÍ NÁDOBY NA PRACH (11)

- 1 Stiskněte a podržte uvolňovací tlačítko (12). Vyjměte nádobu na prach (11) (obr. 8).
- 2 Podržte nádobu na prach nad odpadkovým košem, zatažením za úchyt (14) otevřete držák filtru a vysypte obsah nádoby do odpadkového koše (obr. 9).

ČIŠTĚNÍ A VÝMĚNA FILTRU (7)

☞ Doporučujeme filtr pravidelně prohlédnout, čímž zkontrolujete, zda pracuje správně. Pokud zjistíte snížení vysávacího výkonu zařízení, důkladně filtr vyčistěte.

☞ V závislosti na četnosti používání zařízení doporučujeme vyměnit filtr jednou nebo dvakrát za rok.

- 1 Vysypte nádobu na prach podle popisu v části „VYSYPÁNÍ NÁDOBY NA PRACH“ (11).
 - 2 Vyjměte filtr (7). Jednou rukou stiskněte půlkruhový držák a vyjměte použitý filtr z držáku (obr. 10).
 - 3 Jemně klepejte vyjmutým filtrem na stranu odpadkového koše, aby se uvolnil nadbytečný prach a nečistoty.
- ☞ Nikdy nepoužívejte robotický vysavač bez filtru (7).**
- 4 Vyčistěte filtr pomocí čistícího kartáče (6) (obr. 11).
 - 5 Vraťte čistý filtr nebo nový filtr (v případě potřeby) do držáku.

CS

ČIŠTĚNÍ NÁDOBY NA PRACH (11)

- 1 Stiskněte tlačítko (13). Tím uvolníte vysávací modul (15) (obr. 12).
 - 2 Obraťte vysávací modul, uvolněte dva úchyty a odeberte víko.
 - 3 Vyčistěte vnitřek nádoby pomocí čistícího kartáče (6) (obr. 13).
 - 4 Pomocí čistícího kartáče vyčistěte vysávací modul (15) a jednotku přívodu a odvodu vzduchu (obr. 13).
- ☞ Nečistěte vysávací modul vodou.**
- 5 Upevněte nádobu na prach k tělesu zařízení. Zatlačte na nádobu, dokud neuslyšíte cvaknutí, které značí správné upevnění nádoby k tělesu.

ČIŠTĚNÍ A VÝMĚNA MOPU (9)

☞ Nepoužívejte mop na předložky, koberce a podlahy, které nejsou zcela hladké.

- 1 V takových případech mop odstraňte (10). Obraťte mop a uvolněte levý a pravý úchyt (obr. 14).
- 2 Chcete-li mop vyměnit (9), vytáhněte jej a nahradte jej novým mopem (obr. 14).

ODSTRANĚNÍ A ČIŠTĚNÍ KARTÁČŮ

Chcete-li dosáhnout nejvyššího výkonu robotického vysavače, doporučujeme vyčistit válce a kartáče vždy po třech použitích.



Válec (22) a (23)

- 1 Zatlačte na úchyt a zvedněte upínací lištu (obr. 15).

i Válce se uvolní.



- 2 Vyjměte válec (22) a (23).
- 3 Vyčistěte válce pomocí čistícího kartáče (6) (obr. 16).
- 4 Vložte válce zpět a přemístěte upínací lištu. Zatlačte na ni, dokud neuslyšíte cvaknutí, což značí, že je správně upevněna.

Postranní kartáč (8)

-  *Pravidelným čištěním postranního kartáče zabráníte nesprávnému fungování robotického vysavače.*
- 1 Rukama odstraňte vlasy a prach zachycený v postranním kartáči.
- 2 Pokud jsou nečistoty zapletené do kartáče, odstříhněte je nůžkami.
-  *V případě potřeby odšroubujte šroub a vyjměte postranní kartáč (8) z tělesa, abyste jej mohli efektivněji vyčistit (obr. 17).*
- 3 Vraťte postranní kartáč do pouzdra.

ODSTRANĚNÍ A ČIŠTĚNÍ KOLEČEK

Postranní kolečka

- 1 Odšroubujte šrouby koleček (obr. 18).
 - 2 Vyjměte kolečka z pouzder a vyčistěte je.
-  *Nečistěte kolečka vodou, olejem ani tukem.*
 -  *Vraťte kolečka do pouzder a přišroubujte šrouby šroubovákem.*

Přední kolečko



Pokud je přední kolečko zaseknuté nebo se volně neotáčí, odeberte jej a vyčistěte (obr. 18).

- 1 Odeberte kolečko pomocí nástroje, který slouží jako páka.
- 2 Chcete-li kolečko po očištění vyměnit, zatlačte jej do pouzdra.

ČIŠTĚNÍ SNÍMAČŮ NÁRAZŮ (25) A SNÍMAČŮ SCHODŮ (27)

-  *Udržujte infračervené snímače čisté, aby robotický vysavač fungoval správně.*
- 1 Očistěte snímače kouskem vaty nebo jemným hadříkem (obr. 19).

ČIŠTĚNÍ ZAŘÍZENÍ

-  *Dbejte na to, aby do zařízení nevnikla voda.*
-  *Při prvním použití, okamžitě po každém použití a po delším skladování zařízení očistěte. Tím zajistíte správný provoz zařízení a prodloužíte jeho životnost.*
- 1 Vnější povrch zařízení očistěte vlhkým hadříkem. Nepoužívejte abrazivní výrobky ani rozpouštědla.

VÝMĚNA BATERÍ

VÝMĚNA BATERÍ VIRTUÁLNÍ BARIÉRY (obr. 20)

- 1 Otočte zámek krytu baterií (6B), dokud se kryt neuvolní (5B).
 - 2 Umístěte baterie do komory určené k tomuto účelu. Zkontrolujte, zda jsou kladné a záporné elektrody ve správné poloze.
-  *Pokud nebudete robotický vysavač delší dobu používat, baterie vyjměte.*

VÝMĚNA BATERÍ DÁLKOVÉHO OVLADAČE (obr. 21)

- 1 Otevřete kryt komory baterií.
 - 2 Umístěte baterie do komory určené k tomuto účelu. Zkontrolujte, zda jsou kladné a záporné elektrody ve správné poloze.
-  *Pokud nebudete robotický vysavač delší dobu používat, baterie vyjměte.*

WSKAZÓWKI BEZPIECZEŃSTWA

- *Przed użyciem urządzenia należy dokładnie zapoznać się z niniejszą instrukcją.*
- **Niniejsza instrukcja stanowi nierozłączną część produktu. Należy ją przechowywać w bezpiecznym miejscu, w celu ponownego użytku.**
- *Produkt ten przeznaczony jest do użytku domowego; nie nadaje się do użytku przemysłowego. Użycie go w jakimkolwiek innym celu niż wskazany jest niebezpieczne (m.in. odkurzania cieczy, pyłu budowlanego, cementu, itp.)*
- *Należy uniemożliwić dzieciom wykorzystanie urządzenia do zabawy.*
- *Urządzenie nie powinno być obsługiwane przez osoby (w tym dzieci) o obniżonej sprawności fizycznej, czuciowej, psychicznej, niedoświadczone lub nieposiadające odpowiedniej wiedzy i doświadczenia, chyba, że będą one nadzorowane lub zostaną odpowiednio przeszkolone przez osoby odpowiedzialne za ich bezpieczeństwo.*
- *Nie dokonywać żadnych przeróbek ani nie naprawiać urządzenia na własną rękę. W przypadku stwierdzenia jakichkolwiek uszkodzeń przewodu zasilającego bądź elementów urządzenia należy zaprzestać używania urządzenia i skontaktować się z autoryzowanym serwisem technicznym.*
- *Nie stosuj części lub akcesoriów niedostarczonych lub niezalecanych przez SOLAC.*
- *Przed podłączeniem urządzenia do źródła zasilania należy upewnić się, że napięcie znamionowe odpowiada napięciu w domowej instalacji elektrycznej.*
- *Przed wymontowaniem lub zamontowaniem części oraz przed rozpoczęciem wykonywania czynności konserwacyjnych i czyszczących należy wyłączyć urządzenie i odłączyć je od zasilania. Urządzenie należy również wyłączyć z sieci w przypadku braku dostaw energii elektrycznej.*
- *Nie wolno ciągnąć za przewód zasilający w celu odłączenia od źródła zasilania. Zawsze wyjmować wtyk przewodu z gniazda, nigdy nie ciągnąć w tym celu za przewód.*
- *Upewnić się, że przewód zasilający nie dotyka ostrych krawędzi lub gorących powierzchni. Przewód zasilający nie powinien zwiisać ze stołu lub blatu roboczego. Dzieci mogą pociągnąć za przewód, zrzucając w ten sposób urządzenie.*



Nie zanurzać urządzenia w wodzie ani innych płynach i nie wkładać do zmywarki.

- *Nigdy nie dotykać odkurzacza ani wtyczki mokrymi dłońmi.*
- *Chronić robot odkurzający przed wysoką temperaturą.*
- *Robot odkurzający można używać tylko wtedy, gdy worek i filtry ochronne znajdują się na swoich miejscach.*
- *Należy zawsze utrzymywać moduł odkurzający w czystości.*
- *Włosy, odzież, palce i inne części ciała należy trzymać z dala od modułu odkurzającego, rolek i kółek.*
- *Nie należy używać odkurzacza do czyszczenia zwierząt.*
- *Nie wolno używać urządzenia w ograniczonej przestrzeni gdzie może tworzyć się eksplozyjna lub toksyczna para.*
- *Nie używać urządzenia na wilgotnych powierzchniach ani na zewnątrz.*
- *W regularnych odstępach czasu sprawdzać stan przewodu zasilającego, zasilacza i połączeń.*
- *Unikać pryskania wodą na stację ładującą, zasilacz lub przewód zasilający.*
- *Nie używać stacji ładującej ani zasilacza w pobliżu wanny, zlewu, pryszniczaka lub naczyń z wodą.*

- Używać wyłącznie zasilacza znajdującego się w zestawie.
- Po podłączeniu do zasilania, nie dotykać zasilacza ani stacji ładującej mokrymi rękami.
- Nigdy należy pozostawiać włączonych urządzenia ani stacji ładującej na wilgotnej powierzchni lub wilgotnym ręczniku.
- Nie należy siadać i stawać na urządzenie, ponieważ może to doprowadzić do uszkodzenia materiału urządzenia.
- Upewnić się, że na podłodze nie znajdują się przewody, kable i inne przedmioty dłuższe niż 150 mm. Nieprzestrzeganie zalecenia może doprowadzić do zaplątania rołek.



UWAGA! Chcąc pozbyć się urządzenia, **NIGDY** nie należy wyrzucać go do kosza. Należy oddać je do najbliższego **PUNKTU SKŁADOWANIA I UTYLIZACJI** odpadów. Takie działanie pomaga chronić środowisko.

GŁÓWNE ELEMENTY

1	Korpus	16	Czujnik na podczerwień
2	Pilot	17	Uchwyt
3	Automatyczna stacja ładująca	18	Przedni zderzak
4	Wirtualna barierka	19	Złącze akumulatora
5	Zasilacz	20	Przełącznik operacyjny
6	Szczotka do czyszczenia	21	Przycisk panelu sterowania
7	Filtr (dwie sztuki)	22	Rolka gumowa
8	Boczna szczotka (dwie jednostki)	23	Rolka środkowa
9	Mop	24	Boczne kółka
10	Przystawka do mopa	25	Czujniki zderzeniowe
11	Worek	26	Złącza kontaktowe stacji ładującej
12	Przycisk zwalniający worek	27	Czujniki wykrywania stopni
13	Przycisk zwalniający moduł odkurzający	28	Przednie kółko
14	Kłapka filtra	29	Lampa UV
15	Moduł odkurzający		

PRZYGOTOWANIE ROBOTA ODKURZAJĄCEGO DO ŁADOWANIA

! Należy używać wyłącznie dołączonego zasilacza i stacji ładującej. Nie używać żadnych innych urządzeń.











i Przybliżony czas ładowania to 5 godzin na 60-90 min. pracy. Jeśli akumulator jest ładowany po raz pierwszy, należy go ładować przez całą noc.

GŁÓWNE PODZESPOŁY STACJI ŁADUJĄCEJ (A)



1A	Ozdobna kontrolka LED	5A	Wskaźnik naładowania
2A	Ozdobny przełącznik LED	6A	Złącza kontaktowe
3A	Sygnal nadawania	7A	Złącze zasilacza
4A	Kontrolka włączenia LED		

ŁADOWANIE Z WYKORZYSTANIEM STACJI ŁADUJĄCEJ (Rys. 1)





- ☞ Nie należy stawiać żadnych przedmiotów w pobliżu stacji ładującej i należy sprawdzić, czy obszar otaczający stację jest wolny od mebli i przeszkód (patrz na schemacie zalecane odległości).
- ☞ W przypadku obecności przeszkód, robot nie znajdzie stacji ładującej. Ustawić stację ładującą w czystym, nie osłoniętym miejscu.
- ☞ W przypadku przykrycia nadajnika sygnałów na podczerwień (3A), robot nie znajdzie stacji ładującej.

- 1 Ustawić stację ładującą na czystej podłodze i na przeciw pionowej ściany.
- 2 Podłączyć zasilacz (7A) do złącza stacji ładującej.
- 3 Podłączyć zasilacz do sieci.
-  **Kontrolka włączenia LED (4A) włączy się na czerwono.**
-  **Przeciągnąć przewód zasilający stacji ładującej wzdłuż ściany. Nieprzestrzeżenie zalecenia może doprowadzić do zapłątania robota w przewodzie.**
- 4 Nacisnąć przycisk sterowania  na pilocie lub przycisk  na panelu sterowania robota. Robot odkurzający wyszuka stację ładującą i jeśli stacja znajduje się w odpowiedniej odległości podłączy się do niej.
- 5 Jeśli użytkownik chce anulować polecenie ładowania w trakcie wyszukiwania, należy ponownie nacisnąć przycisk sterowania  lub przycisk na pilocie . Robot odkurzający zatrzyma się.
-  **Sprawdzić, czy złącza robota (26) są podłączone prawidłowo do złącza stacji ładującej (6A).**
-  **Podczas ładowania, wskaźnik ładowania na stacji ładującej (5A) włącza się a na panelu sterowania  zaczyna migać. Po zakończeniu ładowania, wskaźnik ładowania na stacji ładującej (5A) włącza się a na panelu sterowania  przestaje migać i pozostaje włączony. Urządzenie jest gotowe do użycia.**
-  **Nie należy wyłączać stacji ładującej podczas odkurzania, ponieważ robot odkurzający, jeśli jego poziom naładowania akumulatora będzie za niski powróci do stacji w celu naładowania.**



Można umieścić niewielką ilość aromatu na środku ozdobnej kontrolki LED (1A).

- 6 Nacisnąć przełącznik (2A).
-  **Kontrolka LED (1A) włączy się. Po rozgrzaniu, aromat z wnętrza kontrolki LED rozprzestrzeni się.**
-  **Niektóre aromaty mogą uszkodzić powierzchnię z tworzywa sztucznego. Należy sprawdzić, czy aromat nie uszkodzi powierzchni przed jego użyciem.**

ŁADOWANIE BEZ STACJI ŁADUJĄCEJ (Rys. 2)

- 1 Podłączyć kabel zasilacza bezpośrednio do złącza (19) korpusu robota odkurzającego (11).
- 2 Podłączyć zasilacz do sieci.
-  **Kontrolka wskaźnika LED, która włącza się na panelu sterowania robota  zacznie migać podczas ładowania i przestanie migać po zakończeniu ładowania.**
-  **Podczas ładowania bezpośrednio za pomocą przewodu zasilającego nie można włączyć robota.**
- 3 Po naładowaniu należy odłączyć zasilacz od zasilania, a następnie odłączyć przewód od złącza (19). Urządzenie jest gotowe do użycia.
-  **Podczas ładowania zasilacz nagrzewa się. Jest to normalne zjawisko, o ile temperatura ta nie jest nadmiernie wysoka.**

AUTOMATYCZNE ŁADOWANIE

-  **Podczas czyszczenia robot zawsze rozpocznie automatyczne wyszukiwanie stacji ładującej, jeśli poziom naładowania akumulatora będzie za niski.**
-  **Po zakończeniu czyszczenia, temperatura akumulatora może być wysoka i z tego względu czas ładowania może być dłuższy.**

Porady dotyczące wydłużenia pracy baterii

- Nie należy pozostawiać podłączonego zasilacza przez dłuższy okres. Po zakończeniu ładowania odłączyć zasilacz.

- Nie należy przechowywać ani ładować urządzenia w pobliżu grzejników, czy innych źródeł ciepła, ani wystawiać na działanie promieni słonecznych.
- Nie należy ładować urządzenia w zanieczyszczonych lub wilgotnych miejscach. Temperatura pokojowa powinna wynosić od 5°C do 35°C.
- Co kilka miesięcy rozładować całkowicie akumulatory i naładować je ponownie. W tym celu skorzystać z urządzenia w trybie bezprzewodowym do momentu zatrzymania i wyłączyć stację ładującą. Następnie, zgodnie z powyższymi zaleceniami naładować akumulatory.
- Jeśli urządzenie będzie przechowywane przez dłuższy okres czasu, zalecamy całkowite naładowanie akumulatora, następnie wyjęcie go i umieszczenie w chłodnym, suchym miejscu.

KORZYSTANIE Z URZĄDZENIA

i *To urządzenie jest specjalnie przeznaczone do odkurzania podłóg i podłóg dywanowych.*

Nadaje się do codziennego użytku, pozwala na uniknięcie gromadzenia się zanieczyszczeń.

- ☞** *Nigdy nie odkurzać tłącego się popiołu, szkieł i innych ostrych przedmiotów lub cieczy.*
- ☞** *Nie odkurzać tłących się zapalek lub niedopałków papierosów. Nie odkurzać materiałów toksycznych (amonniaku itp.).*
- ☞** *Całkowicie usunąć wszystkie elementy opakowania i zabezpieczenia stosowane podczas transportu.*
- ☞** *Nie należy używać robota odkurzającego między małymi stolikami, krzesłami lub w ograniczonych przestrzeniach. Nieprzestrzeganie zalecenia może doprowadzić do uszkodzenia odkurzacza.*

i *Do skutecznego czyszczenia całej podłogi, robot odkurzający wykorzystuje różne ustawienia:*

spiralny ruch do bardziej intensywnego czyszczenia zanieczyszczonych miejsc, jazda przy ścianie do czyszczenia obwodu pomieszczenia i tryb przejazdu przez pomieszczenie zapewniający pełne czyszczenie

i *Robot odkurzający do odkurzenia średniej wielkości pomieszczenia potrzebuje około 45 minut. Robot odkurza ten sam obszar kilkakrotnie, co pozwala na odkurzenie całej powierzchni.*

PANEL STEROWANIA ROBOTA ODKURZAJĄCEGO



Włączenie/wyłączenie robota odkurzającego



Przycisk ładowania:

włącza się po naciśnięciu, wyłącza po podłączeniu robota do stacji ładującej.



Wskaźnik ładowania:







miga podczas ładowania. Świeci się po zakończeniu ładowania.



Lampa UV:

włącza się po naciśnięciu, lampa dezynfekująca pracuje w trakcie odkurzania.

- 1 Usunąć z podłogi wszystkie przedmioty, które mogą uszkodzić robot odkurzający (np. lampy, butelki).
- 2 Sprawdzić, czy worek (11) jest prawidłowo założony. Patrz rozdział („CZYSZCZENIE I PRZECHOWYWANIE”).

- 3 Ustawić wirtualną barierkę (4) w wybranym miejscu, aby uniknąć przedostania się robota w wybrany obszar. Patrz rozdział („WIRTUALNA BARIERKA”).
- 4 Uruchamianie robota odkurzającego. Aby uruchomić robot odkurzający, ustawić przełącznik operacyjny (20) w pozycji **ON**.
- 5 Sprawdzić, czy robot odkurzający jest naładowany.
-  Jeśli kontrolka wskaźnika LED na panelu sterującym robota  zacznie migać, należy naładować robot. Patrz rozdział („PRZYGOTOWANIE URZĄDZENIA. ŁADOWANIE ROBOTA ODKURZAJĄCEGO”).
- 6 Jeśli robot odkurzający ma być używany w trybie automatycznym, należy zaprogramować jego pracę korzystając z pilota. Patrz rozdział („PILOT”).
- 7 Nacisnąć przycisk  na panelu robota.
Robot odkurzający rozpocznie pracę korzystając ze wzorców odkurzania.
-  Użytkownik może kontrolować ruchy i funkcje robota za pomocą przycisków na pilocie (patrz rozdział „PILOT”) lub za pomocą przycisków na panelu sterowania na korpusie robota odkurzającego.
-  Nacisnąć przycisk **UV**, jeśli obszar z przodu ma zostać odkażony.
Ta funkcja jest szczególnie zalecana w przypadku osób cierpiących na alergię i w domostwach, w których mieszkają zwierzęta, ponieważ pozwala na usunięcie wirusów i bakterii.
- 8 Ponownie nacisnąć przycisk , aby zatrzymać proces odkurzania.
- 9 Jeśli użytkownik nie chce skorzystać z zaprogramowanego tygodniowego odkurzania powinien wyłączyć urządzenie po zakończeniu odkurzania. W tym celu, należy ustawić przełącznik operacyjny (20) w pozycji **OFF** lub nacisnąć przycisk **ON/OFF**  na pilocie.
- 10 Odłączyć stację ładującą od zasilania.





WIRTUALNA BARIERKA







GŁÓWNE PODZESPOŁY (B)

- | | |
|--|--|
| 1B Włącznik i długość wirtualnej barierki | 2B Kontrolka włączenia LED |
| <input type="radio"/> Wyłączony
<input type="radio"/> Krótki zakres = 4 m
<input checked="" type="radio"/> Średni zakres = 6 m
<input type="radio"/> Długi zakres = 8 m | 3B Głowica czujnika zbliżeniowego
4B Głowica czujnika wirtualnej barierki
5B Pokrywa przedziału akumulatora
6B Zacisk pokrywy akumulatora |













OBSŁUGA

-  Wirtualna barierka służy do określenia obszaru przeznaczonych do odkurzenia. Zapobiega przedostawaniu się robotów niechciane miejsca.
Należy użyć barierki, aby zapobiec wjeżdżaniu robota w miejsca, w których znajdują się kable lub do poszczególnego pomieszczenia.
 -  Ustawić wirtualną barierkę na tym samym poziomie, na powierzchni na której ma zostać użyty robot odkurzający.
 -  Aby uniknąć zakłóceń, ustawić wirtualną barierkę i stację ładującą w odległości ponad 3 m od siebie.
 -  Nie należy stawiać stacji ładującej w zasięgu sygnału wirtualnej barierki.
 -  Głowica czujnika zbliżeniowego (3B) zapobiega zderzeniom robota odkurzającego z wirtualną barierką. Robot odkurzający może znaleźć się w odległości nie mniejszej niż 0,5-1 m od barierki.
- 1 Należy sprawdzić poziom naładowania akumulatorów.
 - 2 Ustawić wirtualną barierkę tak, aby blokowała obszar do którego nie ma przedostać się robot odkurzający. (rys. 3).

- 3 Usunąć wszystkie przedmioty, które znajdują się z przodu barierki, aby zapobiec jej nieprawidłowemu działaniu.
- 4 Wybrać żadaną długość wirtualnej barierki. W tym celu należy ustawić przełącznik (B) na krótki,  średni  lub długi  zakres.
-  Korzystać z odpowiedniej długości barierki. Czas pracy akumulatora zależy od wybranej odległości czujnika.
-  Kontrolka włączenia LED (2B) będzie migać co 8 sekund do momentu wyczerpania akumulatora.
- 5 Sprawdzić, czy robot odkurzający nie przedostanie się przez granicę utworzoną przez wirtualną barierkę.
- 6 Ustawić przełącznik (B) w pozycji OFF , jeśli wirtualna barierka nie jest potrzebna.
-  Mogą pojawić się niewielkie różnice w kierunku sygnału na podczerwień wirtualnej barierki oraz w zasięgu odbioru robota z powodu ruchów jakie wykonuje robot podczas odkurzania. Te różnice mogą zmieniać się w zależności od otoczenia roboczego oraz poziomu naładowania robota i wirtualnej barierki.



PILOT

PODZESPOŁY (C)









- | | | | | |
|---|---|---|---|-----------------------------|
|  | 1 | Włącznik/wyłącznik robota odkurzającego | 5 | Wyświetlacz (rys. 4) |
|  | 2 | Przyciski kierunkowe | a | Ikona sygnału nadawania |
| OK | 3 | Przycisk potwierdzenia | b | Zaprogramowane dni tygodnia |
| | 4 | Przyciski sterujące | c | Bieżący dzień tygodnia |
| | |  Włącz/Niedziela | d | Czas |
| | |  Zatrzymanie tymczasowe/Poniedziałek | e | Ikona błędu |
| | |  Ustawienie czasu/Wtorek | f | Ikona funkcji |
| | |  Ładowanie/Środa | | |
| | |  Timer/Czwartek | | |
| | |  Szybkie czyszczenie/Piątek | | |
| | |  Wyczyść po naładowaniu/Sobota | | |
| | |  Wolne czyszczenie/codziennie | | |

TIMER

Synchronizacja pilota i robota odkurzającego (rys. 5)







-  Zsynchronizować pilota i robot odkurzający przed pierwszym użyciem i po zakończeniu wykonywania czynności konserwacyjnych. W tym celu:
 - 1 Sprawdzić, czy akumulatory robota odkurzającego oraz pilota są wystarczająco naładowane.
 - 2 Wyłączyć robot. Aby wyłączyć robot odkurzający, ustawić przełącznik operacyjny (20) w pozycji OFF.
 - 3 Nacisnąć przycisk **OK** przez okres dłuższy niż 4 sekundy. Ustawić ponownie przełącznik operacyjny (20) w pozycji **ON**, bez zwalniania przycisku **OK**.
-  Po prawidłowym przeprowadzeniu synchronizacji, robot wyemituje dwa sygnały dźwiękowe.

Ustawianie daty i godziny (rys. 6)

-  Aby upewnić się, że robot rozpocznie pracę w określonym czasie, należy zapisać aktualną datę i godzinę.
- 1 Nacisnąć przycisk . Spowoduje to otwarcie funkcji ustawiania dnia.
- 2 Nacisnąć przycisk dnia odpowiadający bieżącemu dniu tygodnia (**SU**= Niedziela, **MO**= Poniedziałek, **TU**= Wtorek, **WE**= Środa, **TH**= Czwartek, **FR**= Piątek, **SA**= Sobota).
- 3 Nacisnąć strzałki  , aby przechodzić między polami „godzina” i „minuty”.
Nacisnąć strzałki  , aby wybrać bieżącą „godzinę” i „minuty”.
- 4 Nacisnąć **OK**, aby zatwierdzić wybór.
-  Nacisnąć , jeśli ustawienie ma zostać anulowane.



Planowanie automatycznego odkurzania tygodniowego (rys. 7)

Przy wyłączonym robocie.

- 1 Nacisnąć przycisk  na pilocie.
- 2 Nacisnąć przycisk dnia odpowiadający dniu tygodnia, który ma zostać zaprogramowany. Wybrać jeden, kilka lub wszystkie dni tygodnia. Wybrane dni zaczną migać.
- 3 Nacisnąć strzałki  , aby ustawić dokładną godzinę odkurzania. Nacisnąć strzałki „w górę” i „w dół”, aby wybrać godzinę i minuty.
- 4 Nacisnąć **OK**, aby zatwierdzić wybór.
-  Nacisnąć przycisk **ON/OFF**  jeśli ustawienie ma zostać anulowane.
-  Aby robot odkurzający rozpoczął odkurzanie o zaplanowanej godzinie musi być włączony. Przełącznik operacyjny (20) w pozycji **ON** i włączony .





FUNKCJE DODATKOWE

Funkcja FULL GO

-  Po wybraniu tej funkcji, robot odkurzający będzie kontynuował odkurzanie po naładowaniu akumulatora.
- 1 Nacisnąć przycisk . Robot odkurzający musi być włączony.
-  **FULL GO** włączy się na wyświetlaczu pilota. Przed całkowitym wyczerpaniem akumulatora robot rozpocznie wyszukiwanie stacji ładującej i rozpocznie odkurzanie w sposób automatyczny po całkowitym naładowaniu akumulatora.



pl

Funkcja SPEED

- 1 Nacisnąć przycisk , aby wybrać szybkie odkurzanie.
-  **FAST** włączy się na wyświetlaczu pilota.
- 2 Nacisnąć przycisk , aby wybrać wolne odkurzanie.
-  **SLOW** włączy się na wyświetlaczu pilota.

KODY BŁĘDÓW

Jeśli robot nie działa w prawidłowy sposób z powodu wystąpienia jednego z powyższych warunków, wówczas wszystkie przyciski na panelu sterowania robota zaczną migać jednocześnie.

- 1 Nacisnąć przycisk  na pilocie. Sprawdzić, czy sygnał z pilota mieści się w aktywnym zasięgu urządzenia.
-  Ikona błędu  pojawi się na wyświetlaczu pilota obok jednego z przedstawionych poniżej kodów błędu.

2 Wykonać działania opisane poniżej w zależności od typu wyświetlanego błędu.

KOD BŁĘDU	PRZYCZYNA USTERKI	ROZWIĄZANIE
E01	Czujniki wykrywacza stopni	Wyczyścić czujniki (27).
E02	Rolka środkowa	Usunąć zanieczyszczenia i włosy uwięzione w rolce (23).
E03	Niski stan naładowania akumulatora	Naładować akumulator.
E04	Boczne kółka	Usunąć zanieczyszczenia i włosy uwięzione w kółkach.
E05	Worek	Włożyć prawidłowo worek (11).

 *Jeśli usterka nie zostanie usunięta po przeprowadzeniu tych czynności, nie należy używać robota i zlecić jego naprawę w autoryzowanym centrum serwisowym. Nie dokonywać żadnych przeróbek ani nie naprawiać urządzenia.*

PRZECHOWYWANIE

 *Przed rozpoczęciem prac czyszczących i konserwacyjnych, należy sprawdzić, czy przełącznik operacyjny (20) znajduje się w pozycji OFF i, czy urządzenie jest podłączone do zasilania.*

 *Należy sprawdzić przed montażem, czy wszystkie umyte elementy są całkowicie suche.*

 *Nie zanurzać modułu odkurzającego (15) w wodzie ani innych płynach i nie wkładać go do zmywarki. Nie używać ściernych środków czyszczących lub rozpuszczalników.*

W celu uzyskania najlepszej wydajności robota odkurzającego, zalecamy czyszczenie worka i filtra po 3-krotnym odkurzaniu.

OPRÓŻNIANIE WORKA (11)

- 1 Przytrzymać naciśnięty przycisk zwalniający (12). Wyjąć worek (11). (rys. 8)
- 2 Umieścić worek nad pojemnikiem na śmieci, pociągnąć klapkę (14), aby otworzyć uchwyt filtra i wysypać zawartość do pojemnika. (rys. 9)

CZYSZCZENIE I WYMIANA FILTRA (7)

 *Należy regularnie sprawdzać filtr pod kątem prawidłowego działania.*

W przypadku zmniejszenia wydajności odkurzania, należy dokładnie wyczyścić filtr.

 *Wymianę filtrów zaleca się przeprowadzić raz lub dwa razy w roku, w zależności od tego jak często korzysta się z robota.*

- 1 Opróżnić worek w sposób wskazany w rozdziale „OPRÓŻNIANIE WORKA (11)”.
- 2 Wyjąć filtr (7). Nacisnąć jedną ręką półkolistą uchwyt w celu wyjęcia zużytego filtra z uchwytu (rys. 10)
- 3 Delikatnie wstrząsnąć wyjętym filtrem nad pojemnikiem na śmieci w celu usunięcia zanieczyszczeń.

 *Nigdy nie należy używać robota odkurzającego bez włożonego filtra (7).*

- 4 Wyczyścić filtr za pomocą szczotki do czyszczenia (6) (rys. 11).
- 5 Włożyć wyczyszczony lub nowy filtr (jeśli jego wymiana jest konieczna) w uchwyt.

CZYSZCZENIE WORKA (11)

- 1 Nacisnąć przycisk (13). Spowoduje to zwolnienie modułu odkurzającego (15) (rys. 12).
- 2 Obrócić moduł odkurzający, zwolnić dwie klapki i zdjąć pokrywę.
- 3 Wyczyścić wewnątrz za pomocą szczotki do czyszczenia (6) (rys. 13).

4 Do czyszczenia modułu odkurzającego (15) oraz wlotu i wylotu powietrza użyć szczotki do czyszczenia (rys. 13).

☞ *Nie należy czyścić modułu odkurzającego za pomocą wody.*

5 Założyć worek w korpusie urządzenia. Nacisnąć na worek do momentu kliknięcia, które wskazuje, że worek został włożony w prawidłowy sposób.

CZYSZCZENIE I WYMIANA MOPA (9)

☞ *Nie należy używać mopa na dywanach i podłogach, które nie są całkowicie równe.*

1 W takich przypadkach, wymontować przystawkę mopa (10). Obrócić przystawkę mopa i odczepić dwie klapki z prawej i lewej strony (rys. 14).

2 Aby wymienić mop (9), należy go wyciągnąć i założyć na jego miejsce nowy mop (rys. 14).

DEMONTAŻ I CZYSZCZENIE SZCZOTEK

W celu uzyskania najlepszej wydajności robota odkurzającego, zalecamy czyszczenie rolek i szczotek po 3-krotnym odkurzaniu.

Rolki (22) oraz (23)

1 Popchnąć w tył klapkę i unieść pręt mocujący (rys. 15).

i *Rolki zostaną zwolnione.*

2 Wyjąć rolki (22) oraz (23).

3 Wyczyścić rolki za pomocą szczotki do czyszczenia (6) (rys. 16).

4 Ponownie włożyć rolki i pręt mocujący dociskając do momentu kliknięcia, które oznacza prawidłowe zamocowanie elementów

Boczna szczotka (8)

i *Aby uniknąć awarii robota, należy regularnie czyścić boczną szczotkę.*

1 Za pomocą rąk usunąć wszystkie włosy i zanieczyszczenia znajdujące się na bocznej szczotce.

2 Jeśli usunięcie zanieczyszczeń przysparza trudności, użyć nożyczek.

i *Jeśli jest to konieczne, odkręcić śrubę i wyjąć boczną szczotkę (8) z korpusu w celu bardziej skutecznego wyczyszczenia (rys. 17).*

3 Włożyć boczną szczotkę w obudowę.



DEMONTAŻ I CZYSZCZENIE KÓŁEK

Boczne kółka

1 Odkręcić śruby kółek (rys. 18).

2 Wymontować kółka z ich obudowy i wyczyścić je.

☞ *Nie należy czyścić kółek za pomocą wody, oleju i smaru.*

☞ *Zamontować kółka w obudowie i dokręcić za pomocą wkrętaka.*

Przednie kółko

W przypadku zablokowanie przedniego kółka (lub jeśli kółko nie obraca się swobodnie), należy wymontować je w celu wyczyszczenia (rys. 18).

1 Wymontować kółko za pomocą odpowiedniego narzędzia (które działa na zasadzie dźwigni).

2 Zamontować kółko po zakończeniu czyszczenia wciskając je w obudowę.

CZYSZCZENIE CZUJNIKÓW ZDERZENIOWYCH (25) I CZUJNIKÓW WYKRYWANIA STOPNI (27)

i Aby robot odkurzający działał w prawidłowy sposób, jego czujniki na podczerwień powinny być utrzymywane w czystości.

- 1 Wyczyścić czujniki za pomocą bawełnianej lub miękkiej ścierki (rys. 19).

CZYSZCZENIE URZĄDZENIA

⚠ Należy upewnić się, że do wnętrza urządzenia nie przedostaje się woda.

👉 Urządzenie powinno zostać wyczyszczone przed pierwszym użyciem, a także bezpośrednio po każdym użyciu oraz dłuższym okresie przechowywania. Dzięki temu urządzenie będzie działać w prawidłowy sposób i jego okres użytkowania będzie dłuższy.

- 1 Elementy zewnętrzne urządzenia należy czyścić wilgotną ścierką. Nie używać ściernych środków czyszczących lub rozpuszczalników.

WYMIANA AKUMULATORÓW

WYMIANA AKUMULATORÓW WIRTUALNEJ BARIERKI (rys. 20)

- 1 Obrócić blokadę pokrywy akumulatora (6B) do momentu zwolnienia pokrywy (5B).
- 2 Umieścić akumulatory w przedziale przeznaczonym do tego celu. Włożyć akumulatory zgodnie z ich polaryzacją.

i Jeśli robot nie będzie używany przez dłuższy okres czasu należy wyjąć z niego akumulatory.

WYMIANA AKUMULATORÓW W PILOCIE (rys. 21)

- 1 Otworzyć pokrywę przedziału akumulatora.
- 2 Umieścić akumulatory w przedziale przeznaczonym do tego celu. Włożyć akumulatory zgodnie z ich polaryzacją.

i Jeśli robot nie będzie używany przez dłuższy okres czasu należy wyjąć z niego akumulatory.

BEZPEČNOSTNÉ POKYNY

- Pred použitím zariadenia si pozorne prečítajte tieto pokyny.
- **Táto príručka je neoddeliteľnou súčasťou výrobku. Odložte si ju na bezpečné miesto pre prípad potreby v budúcnosti.**
- Toto zariadenie je určené výhradne na použitie v domácnosti, nie na priemyselné použitie. Je nebezpečné používať spotrebič na iné účely, na aké je určený, (napr. vysávanie kvapalín, prachu zo stavebných prác, cementu, atď.)
- Deti by mali byť pod dozorom, aby ste sa uistili, že sa so zariadením nehrajú.
- Toto zariadenie nie je určené na používanie osobami (vrátane detí) so zníženými telesnými, zmyslovými alebo mentálnymi schopnosťami alebo s nedostatkom skúseností a znalostí bez dozoru alebo bez predchádzajúceho vysvetlenia použitia zariadenia osobou, ktorá je zodpovedná za ich bezpečnosť.
- Na zariadení nevykonávajte žiadne modifikácie ani opravy. Ak na napájacom kábli alebo na inej časti zariadenia zistíte akékoľvek poškodenie, obráťte sa prosím, na špecializované servisné stredisko.
- Nepoužívajte časti alebo náhradné príslušenstvo, ktoré nebolo dodané alebo odporúčené výrobcom SOLAC.
- Pred pripojením zariadenia ku zdroju elektrickej energie skontrolujte, či menovité napätie zodpovedá napätiu u vás doma.
- Zariadenie pred demontážou alebo montážou častí a pred vykonaním akejkoľvek údržby alebo čistenia vypnite a odpojte od zdroja elektrickej energie. Zariadenie odpojte aj v prípade výpadku elektrického prúdu.
- Nepoužívajte šnúru na zavesenie zariadenia. Pri odpájaní spotrebiča zo zásuvky nikdy neťahajte za šnúru, ale za zástrčku.
- Uistite sa, že napájací kábel nie je v kontakte s ostrými hranami alebo s horúcimi povrchmi. Šnúru nenechávajte visieť cez okraj stola alebo pultu, aby za ňu nepotiahli deti a spotrebič nezhodili.



Zariadenie nenamáčajte ani neponárajte do vody ani inej tekutiny a nedávajte ho do umývačky na riad.

- Nikdy nemanipulujte so zástrčkou alebo s vysávačom s mokrými rukami.
- Robotický vysávač chráňte pred teplom.
- Robotický vysávač nikdy nepoužívajte bez správne vlozenej prachovej nádoby alebo ochranného filtra.
- Vysávací modul vždy udržiavajte v čistote.
- Udržiavajte vlasy, šatstvo, prsty a všetky ostatné časti tela mimo vysávacieho modulu, valcov a kolies.
- Nepoužívajte vysávač na čistenie zvierat.
- Nepoužívajte vysávač v stiesnených priestoroch, kde je riziko prítomnosti výbušných alebo toxických výparov.
- Zariadenie nepoužívajte na mokrých povrchoch alebo v exteriéroch.
- V pravidelných intervaloch kontrolujte stav napájacieho kábla, napájacieho adaptéra a pripojenia.
- Zabráňte ošpliechaniu nabíjacej stanice, adaptéra alebo sieťového kábla.
- Počas prevádzky nepoužívajte nabíjaciu stanicu ani adaptér v blízkosti vane, umývadla, sprchy alebo akýchkoľvek iných predmetov obsahujúcich vodu.

sk

- Používajte len priložený adaptér.
- Keď sú adaptér alebo nabíjacia stanica zapojené do elektrickej siete, nedotýkajte sa ich mokrými rukami.
- Nikdy nenechávajte prístroj ani nabíjaciu stanicu na mokrých povrchoch alebo textile, keď sú zapnuté.
- Nesadajte si na zariadenie ani nestojte pred ním, pretože by mohlo dôjsť k poškodeniu materiálu zariadenia.
- Ubezpečte sa, že na podlahe nie sú žiadne drôty, káble ani iné predmety dlhšie ako 150 mm, pretože by sa mohli zamotať do kolies.



UPOZORNENIE! Ak chcete prístroj odstrániť, **NIKDY** ho nevyhadzujte do odpadu. Odneste ho na najbližšie **MIESTO ZBERU** alebo do najbližšieho centra zberu odpadkov na ďalšie spracovanie. Pomôžete tým životnému prostrediu.

HLAVNÉ PRVKY

1	Hlavné teleso	16	Infračervený snímač
2	Diaľkový ovládač	17	Rukoväť
3	Automatická nabíjacia stanica	18	Predný nárazník
4	Virtuálna bariéra	19	Konektor adaptéra batérie
5	Adaptér	20	Vypínač
6	Čistiaca kefka	21	Panel s ovládacími tlačidlami
7	Filter (dve jednotky)	22	Gumený valec
8	Bočná kefa (dve jednotky)	23	Centrálny valec
9	Mop	24	Bočné kolieska
10	Príslušenstvo k mopu	25	Snímače kolízie
11	Nádoba na prach	26	Konektory kontaktu nabíjacej stanice
12	Tlačidlo uvoľnenia nádoby na prach	27	Snímače detektora schodov
13	Tlačidlo uvoľnenia vysávacieho modulu	28	Predné koleso
14	Jazýček filtra	29	UV svetlo
15	Vysávací modul		

PRÍPRAVA ZARIADENIA NABÍJANIE ROBOTICKÉHO VYSÁVAČA

! Používajte len priložený adaptér a nabíjaciu stanicu. Nikdy nepoužívajte iné adaptéry alebo stanice.

i Čas nabíjania je približne 5 hodín na 60-90 minút prevádzky. Pri prvom nabíjaní batérie ju nechajte nabíjať celú noc.

HLAVNÉ KOMPONENTY NABÍJACEJ STANICE (A)

1A	Dekoratívna LED dióda	5A	Indikátor nabíjania
2A	Spínač s dekoratívnou LED diódou	6A	Konektory kontaktu
3A	Signál vysielania	7A	Konektor adaptéra
4A	Indikátor LED ON (LED dióda zapnutá)		

NABÍJANIE POMOCOU NABÍJACEJ STANICE (Obr. 1)

☞ Do blízkosti nabíjacej stanice neumiestňujte žiadne predmety a ubezpečte sa, že v jej okolí sa nenachádza žiadny nábytok ani prekážky (pozrite si odporúčané vzdialenosti v nákrese).



☞ Robotický vysávač nenájde nabíjaciu stanicu, ak mu budú v ceste stáť prekážky. Nabíjaciu stanicu umiestnite na voľné miesto bez prekážok.



☞ Robotický vysávač nenájde nabíjaciu stanicu, ak je vysielateľ infračerveného signálu (3A) zakrytý.

- 1 Umiestnite nabíjaciu stanicu na čistú podlahu a oproti zvislej stene.
- 2 Pripojte adaptér (7A) ku konektoru nabíjacej stanice.
- 3 Pripojte adaptér do elektrickej siete.



i Indikátor LED ON (LED dióda zapnutá) (4A) sa rozsvieti načerveno.

☞ Sieťový kábel nabíjacej stanice položte pozdĺž steny, inak sa doň robotický vysávač môže zamotať.

4 Stlačte tlačidlo ovládania  na diaľkovom ovládači alebo tlačidlo  na ovládacom paneli robotického vysávača. Robotický vysávač vyhladá nabíjaciu stanicu, ak je vo vhodnej vzdialenosti a pripojí sa k nej.

5 Ak chcete zrušiť príkaz nabíjania počas vyhľadávania, znovu stlačte tlačidlo ovládania  alebo tlačidlo  na diaľkovom ovládači. Robotický vysávač sa zastaví.

☞ Skontrolujte, či sa konektory robotického vysávača (26) správne pripájajú ku konektorom nabíjacej stanice (6A).

i Počas nabíjania budú signalizačné svetlá nabíjania na nabíjacej stanici (5A) a na ovládacom paneli  blikať. Po ukončení nabíjania signalizačné svetlá nabíjania na nabíjacej stanici (5A) a na ovládacom paneli  prestanú blikať a zostanú rozsvietené. Prístroj je pripravený na použitie.

i Nevypínajte nabíjaciu stanicu počas vysávania, pretože robotický vysávač sa k nej vráti, aby sa nabil, ak sa jeho batérie takmer vybijú.

Ak chcete, do stredu dekoratívnej LED diódy (1A) môžete dať malé množstvo aromatickej látky podľa vášho výberu.

6 Stlačte vypínač (2A).

i LED dióda (1A) sa rozsvieti. Keď sa aromatická látka zohreje, zvnútra LED diódy sa bude šíriť jej vôňa.

☞ Niektoré aromatické látky môžu poškodiť plastový povrch. Pred použitím skontrolujte, či aromatická látka nepoškodí povrch.

NABÍJANIE BEZ NABÍJACEJ STANICE (Obr. 2)

- 1 Pripojte kábel adaptéra priamo ku konektoru (19) na tele robotického vysávača (11).
- 2 Pripojte adaptér do elektrickej siete.

i Signalizačná LED dióda na ovládacom paneli robotického vysávača  bude počas nabíjania blikať a po ukončení nabíjania prestane blikať.

i Robotický vysávač sa nedá zapnúť, keď sa priamo nabíja pomocou sieťového kábla.

3 Po nabití odpojte adaptér od siete a potom odpojte kábel od konektora (19). Prístroj je pripravený na použitie.

☞ Adaptér sa počas nabíjania mierne zohrieva. Tento jav je bežný, nesmie však nastať nadmerné zahriatie.

AUTOMATICKÉ NABÍJANIE

i Počas čistenia robotický vysávač vždy automaticky vyhladá nabíjaciu stanicu, keď sa jeho batéria takmer vybijie.

☞ Po čistení môže byť teplota batérie vysoká, preto môže nabíjanie trvať dlhšie.

Rady na predĺženie životnosti batérie

- Nenechávajte adaptér dlho zapojený do elektrickej siete. Po ukončení nabíjania ho odpojte.
- Prístroj neuchovávajte alebo nenabíjajte v blízkosti radiátorov alebo iných zdrojov tepla, ani ho nevystavujte priamemu slnečnému žiareniu.

- Prístroj nenabíjajte na špinavých alebo vlhkých miestach. Optimálna teplota prostredia pre nabíjanie je 15 °C až 35 °C.
- Pravidelne po niekoľkých mesiacoch nechajte batérie úplne vybiť a potom ich opäť nabite. Aby ste ich vybili, používajte zariadenie v bezdrôtovom režime, až kým sa nezastaví. Nabíjaciu stanicu nechajte vypnutú. Potom nabite batérie podľa postupu uvedeného vyššie.
- Pri skladovaní prístroja na dlhé obdobie odporúčame, aby ste úplne nabili batériu, vytiahli ju a skladovali na chladnom, suchom mieste.

POUŽÍVANIE ZARIADENIA

- i** **Tento prístroj je špeciálne určený na vysávanie podláh a podláh s kobercom. Tento prístroj je určený na každodennú údržbu podlahy, čím zabraňuje hromadeniu nečistôt a vzniku chumáčov.**
- ☞** Nikdy nevysávajte žeravý popol, triesky alebo iné ostré predmety alebo tekutiny.
- ☞** Nikdy nevysávajte zapálené zápalky ani cigaretové ohorky. Nevysávajte toxický materiál (napr. čpavok).
- ☞** Úplne odstráňte všetky prvky používané na prepravu a balenie.
- ☞** Nepoužívajte robotický vysávač medzi malými stolíkmi, stoličkami alebo na veľmi malých miestach. Mohlo by dôjsť k jeho poškodeniu.
- i** Robotický vysávač používa nastavenia čistenia na efektívne vyčistenie celej podlahy: Špirálovitý pohyb na intenzívnejšie čistenie na miestach, kde boli zistené nečistoty, postup pozdĺž steny na čistenie obvodu miestnosti a prechod krížom cez miestnosť pre zabezpečenie úplného vyčistenia.
- i** Vyčistenie priemerne veľkej miestnosti trvá robotickému vysávaču približne 45 minút, pričom niekoľkokrát prejde cez to isté miesto, aby bolo zabezpečené vyčistenie celej plochy.

OVLÁDACÍ PANEL ROBOTICKÉHO VYSÁVAČA



Spustenie/zastavenie robotického vysávača



Tlačidlo Charge (Nabíjanie):

Rozsvieti sa po stlačení, zhasne, keď sa robotický vysávač pripojí k nabíjacej stanici.



Indikátor nabíjania:





Počas nabíjania bliká. Po ukončení nabíjania zostane rozsvietený.



Ultrafialové svetlo:

Rozsvieti sa po stlačení. Dezinfekčné svetlo bude v prevádzke, keď robotický vysávač vykonáva čistenie.

- 1 Odstráňte z podlahy všetky predmety, ktoré by sa mohli rozbiť alebo poškodiť robotický vysávač (napr. lampy, fľaše).
- 2 Skontrolujte, či je prachová nádoba (11) správne nasadená. Pozrite si časť („ČISTENIE A SKLADOVANIE“).
- 3 Umiestnite virtuálnu bariéru (4) na mieste, kde chcete robotickému vysávaču zabrániť vo vstupe na špecifické miesto. Pozrite si časť („VIRTUÁLNA BARIÉRA“).
- 4 Zapnite robotický vysávač. Ak to chcete urobiť, prepnite ovládací vypínač (20) do polohy ON (Zapnúť).
- 5 Ubezpečte sa, že čistiaci robot je nabitý.

- i** Ak signalizačné svetlo LED na ovládacom paneli robotického vysávača  bliká, nastavte robotický vysávač na nabíjanie. Pozrite si časť („PRÍPRAVA PRÍSTROJA. NABÍJANIE ROBOTICKÉHO VYSÁVAČA“)
- 6 Ak chcete používať robotický vysávač v automatickom režime, naprogramujte jeho prevádzku pomocou diaľkového ovládača. Pozrite si časť („DIAĽKOVÝ OVLÁDAČ“).
- 7 Stlačte tlačidlo  na paneli robotického vysávača. Robotický vysávač potom začne fungovať, pričom bude nasledovať dráhy čistenia.
- i** Ak chcete, môžete ovládať jeho pohyby alebo funkcie pomocou tlačidiel diaľkového ovládača (pozrite si časť „DIAĽKOVÝ OVLÁDAČ“) alebo pomocou tlačidiel ovládacieho panela na tele robotického vysávača.
- i** Ak chcete sterilizovať prednú časť, stlačte tlačidlo **UV**. Táto funkcia sa obzvlášť odporúča pre ľudí trpiacich alergiami a pre domácnosti so zvieratami, keďže sterilizuje podlahu od vírusov a baktérií.
- 8 Opätovným stlačením tlačidla  pozastavíte proces čistenia.
- 9 Ak si neželáte naprogramované týždenné čistenie, po čistení prístroj vypnite. Ak to chcete urobiť, prepnite vypínač (20) do polohy **OFF** (Vypnúť) alebo stlačte tlačidlo **ON/OFF** (Zapnúť/vypnúť)  na diaľkovom ovládači.
- 10 Nabíjaciu stanicu odpojte od napájania.



VIRTUÁLNA BARIÉRA

HLAVNÉ ČASTI (B)

- | | |
|--|---|
| 1B Spínač ON (Zapnúť) a dĺžka virtuálnej bariéry | 2B Indikátor LED ON (LED dióda zapnutá) |
| ⏻ Off (Vypnuté) | 3B Hlava snímača blízkosti |
| ○ Krátky rozsah = 4 m | 4B Hlava snímača virtuálnej bariéry |
| ● Stredný rozsah = 6 m | 5B Kryt akumulátora |
| ● Dlhý rozsah = 8 m | 6B Spona krytu batérie |

POUŽITIE











sk

- i** Virtuálnu bariéru použite na definovanie požadovanej oblasti čistenia a zabránenie robotickému vysávaču vstupovať na nepotrebné alebo neželané miesta. Použite túto funkciu na zabránenie robotickému vysávaču vstupovať do oblastí s káblami alebo do konkrétnej miestnosti.
-  Umiestnite virtuálnu bariéru na rovnakú úroveň na povrch, kde budete používať robotický vysávač.
-  Umiestnite virtuálnu bariéru a nabíjaciu stanicu do vzdialenosti viac ako 3 m od seba, aby nedochádzalo k rušeniu.
-  Neumiestňujte nabíjaciu stanicu do dosahu signálu virtuálnej bariéry.
- i** Hlava snímača blízkosti (3B) zabráňuje nárazu medzi robotickým vysávačom a virtuálnou bariérou tak, že mu bráni priblížiť sa na kratšiu vzdialenosť ako 0,5 - 1 m od nej.
- 1 Ubezpečte sa, že batérie nie sú vybité.
- 2 Umiestnite virtuálnu bariéru tak, aby blokovala oblasť, do ktorej nechcete, aby robotický vysávač vstupoval. (obr. 3).
- 3 Odstráňte akékoľvek predmety, ktoré sa môžu nachádzať pred virtuálnou bariérou, aby nedochádzalo k jej nesprávnemu fungovaniu.
- 4 Zvoľte požadovanú dĺžku virtuálnej bariéry. Ak to chcete urobiť, nastavením spínača (B) zvoľte krátky ○, stredný ● alebo dlhý ● rozsah.
- i** Použite vhodnú dĺžku bariéry. Výdrž batérie závisí od zvolenej vzdialenosti snímača.

- i** *Indikátor LED ON (LED dióda zapnutá) (2B) zabliká každých 8 sekúnd, pokým sa batéria nevybije.*
- 5 Skontrolujte, či robotický vysávač nemôže prekročiť hranicu vytvorenú virtuálnou bariérou.
- 6 Nastavte spínač (B) do polohy OFF (Vypnúť) , keď virtuálna bariéra nie je potrebná.
- i** *Môžu sa vyskytnúť určité rozdiely v smere infračerveného signálu virtuálnej bariéry a rozsahu príjmu robotického vysávača, ktoré sú spôsobené pohybom robotického vysávača počas používania. Tieto rozdiely sa môžu odlišovať v závislosti od pracovného prostredia a úrovne nabitia robotického vysávača a virtuálnej bariéry.*

DIAL'KOVÝ OVLÁDAČ

KOMPONENTY (C)



	1	Robotický vysávač ON/OFF (Zapnúť/Vypnúť)	5	Displej (obr. 4)
	2	Smerové tlačidlá		a Ikona „vysielania signálu“
OK	3	Tlačidlo potvrdenia		b Naprogramované dni týždňa
	4	Ovládacie tlačidlá		c Aktuálny deň týždňa
		 Štart/Nedeľa		d Čas
		 Dočasné zastavenie/Pondelok		e Ikona chyby
		 Nastavenie času/Utorok		f Ikona funkcie
		 Nabíjanie/Streda		
		 Časovač/Štvrtok		
		 Rýchle čistenie/Piatok		
		 Čistenie po nabíjaní/Sobota		
		 Pomalé čistenie/každý deň		

ČASOVAČ

Synchronizácia diaľkového ovládača a robotického vysávača (obr. 5)

- i** *Zosynchronizujte diaľkový ovládač a robotický vysávač pred prvým použitím a po údržbe. Postup:*
 - 1 Skontrolujte, či sú batérie robotického vysávača a diaľkového ovládača dostatočne nabité.
 - 2 Vypnite robotický vysávač. Ak to chcete urobiť, prepnite vypínač (20) do polohy OFF (Vypnúť).
 - 3 Stlačte tlačidlo OK na viac ako 4 sekundy. Vráťte vypínač (20) do polohy ON (Zapnúť) bez toho, aby ste pustili tlačidlo OK .
- i** *Po správnom vykonaní synchronizácie robotický vysávač dvakrát zapípa.*

Nastavenie dňa a času (obr. 6)

- i** *Aby sa zaistilo, že robotický vysávač sa spustí v nastavenom čase, musí byť nastavený aktuálny deň týždňa a čas.*
 - 1 Stlačte tlačidlo . Otvorí sa funkcia nastavenia dňa.
 - 2 Stlačte tlačidlo dňa zodpovedajúce aktuálnemu dňu týždňa (SU= nedeľa, MO= pondelok, TU= utorok, WE= streda, TH= štvrtok, FR= piatok, SA= sobota).
 - 3 Pomocou šípok  sa presúvajte medzi poľami „hodiny“ a „minúty“. Stlačením šípok  zvolíte aktuálne „hodiny“ a „minúty“.
 - 4 Stlačením tlačidla OK potvrdíte výber.

Stlačte tlačidlo , ak chcete zrušiť nastavenie.

Plánovanie automatického týždenného čistenia (obr. 7)

S vypnutým robotickým vysávačom.

- 1 Stlačte tlačidlo na diaľkovom ovládači.
- 2 Stlačte tlačidlo dňa zodpovedajúce dňu týždňa, ktorý chcete naprogramovať. Zvoľte jeden, niekoľko alebo všetky dni týždňa. Zvolené dni budú blikať.
- 3 Stlačením šípok nastavte presný čas čistenia. Stláčaním šípok „nahor“ a „nadol“ zvoľte hodiny a minúty.
- 4 Stlačením tlačidla **OK** potvrdíte výber.

Stlačte tlačidlo **ON/OFF** (Zapnúť/Vypnúť) , ak chcete zrušiť nastavenie.

Aby sa robotický vysávač spustil v plánovanom čase, musí byť zapnutý. Prevádzkový vypínač (20) v polohe **ON** (Zapnúť) a svieti.

ĎALŠIE FUNKCIE

Funkcia FULL GO

Ak je zvolená táto funkcia, robotický vysávač je naprogramovaný na pokračovanie v čistení, keď sa úplne nabije.

- 1 Stlačte tlačidlo . Robotický vysávač musí byť zapnutý.

FULL GO sa rozsvieti na displeji diaľkového ovládača. Robotický vysávač vyhľadá pred vybitím batérie nabíjaciu stanicu a po úplnom nabití začne automaticky s čistením.

Funkcia SPEED (RÝCHLOSŤ)

- 1 Stlačením tlačidla zvoľte rýchle čistenie.

Na displeji diaľkového ovládača sa rozsvieti **FAST** .

- 2 Stlačením tlačidla zvoľte pomalé čistenie.

Na displeji diaľkového ovládača sa rozsvieti **SLOW** .

KÓDY CHÝB

Ak robotický vysávač správne nefunguje kvôli jednej z nasledovných okolností, všetky tlačidlá ovládacieho panelu robotického vysávača budú blikať súčasne.

sk

- 1 Stlačte tlačidlo na diaľkovom ovládači. Skontrolujte, či je signál diaľkového ovládača v aktívnom dosahu prístroja.

Na displeji diaľkového ovládača vedľa jedného z nižšie uvedených kódov chýb sa zobrazí ikona chyby .

- 2 V závislosti od zobrazenej chyby vykonajte nižšie uvedené činnosti.

KÓD CHYBY	PRÍČINA PORUCHY	RIEŠENIE
E01	Snímače detektora schodov	Vyčistite snímače (27).
E02	Centrálny valec	Odstráňte akékoľvek nečistoty a vlasy zachytené vo valci (23).
E03	Nízke napätie batérie	Nabite batériu.
E04	Bočné kolieska	Odstráňte akékoľvek nečistoty a vlasy zachytené v kolesách.
E05	Nádoba na prach	Nádobu na prach nasadte správne (11).

Keď po vykonaní týchto činností chyba stále pretrváva, nepoužívajte prístroj a vezmite ho do autorizovaného servisu. Zariadenie neupravujte ani neopravujte.

USKLADNENIE A ČISTENIE

- ⚠ **Vždy pred čistením alebo údržbou sa ubezpečte, že prevádzkový vypínač (20) je v polohe OFF (vypnuté) a že prístroj nie je pripojený k elektrickej sieti.**
 - 👉 **Pred montážou sa ubezpečte, že všetky umyté prvky sú úplne suché.**
 - 👉 **Vysávací modul (15) nikdy neponárajte do vody alebo inej kvapaliny. Tiež ho nekladajte do umývačky riadu. Nepoužívajte abrazívne prostriedky ani rozpúšťadlá.**
- Pre čo najlepšiu výkonnosť robotického vysávača odporúčame, aby ste vyčistili nádobu na prach a filter vždy po 3 použitíach.

VYPRÁZDNENIE NÁDOBY NA PRACH (11)

- 1 Podržte tlačidlo uvoľnenia (12) stlačené. Vytiahnite nádobu na prach (11). (obr. 8)
- 2 Umiestnite nádobu na prach nad smetný kôš, potiahnutím jazýčka (14) otvorte držiak filtra a vyprázdňte obsah do smetného koša. (obr. 9)

ČISTENIE A VÝMENA FILTRA (7)

- 👉 **Odporúča sa pravidelne kontrolovať filter a presvedčiť sa, či správne funguje. Ak spozorujete zníženie sacieho výkonu prístroja, dôkladne vyčistite filter.**
 - 👉 **Odporúčame vymeniť filter jedenkrát alebo dvakrát ročne, v závislosti od toho, ako často spotrebič používate.**
- 1 Vyprázdňte nádobu na prach podľa popisu v časti „VYPRÁZDNENIE NÁDOBY NA PRACH (11)“.
 - 2 Vyberte filter (7). Stlačte polkruhový držiak jednou rukou, aby ste mohli vytiahnuť použitý filter z držiaka (obr. 10)
 - 3 Vytiahnutý filter jemne vytraste o bočnú stranu smetného koša, aby ste odstránili prebytočný prach a nečistoty.
- 👉 **Robotický vysávač nikdy nepoužívajte bez filtra (7).**
- 4 Filter vyčistite pomocou kefy na čistenie (6) (obr. 11).
 - 5 Vráťte čistý filter (alebo nový filter, ak je to potrebné) do držiaka.

ČISTENIE NÁDOBY NA PRACH (11)

- 1 Stlačte tlačidlo (13). Tým sa uvoľní vysávací modul (15) (obr. 12).
 - 2 Otočte vysávací modul, uvoľnite dva jazýčky a odložte veko.
 - 3 Vnútro nádoby vyčistite pomocou kefy na čistenie (6) (obr. 13).
 - 4 Kefku na čistenie použite na vyčistenie vysávacieho modulu (15) a jednotky nasávania a vyfukovania vzduchu (obr. 13).
- 👉 **Vysávací modul nečistite vodou.**
- 5 Nádobu na prach vložte do telesa zariadenia. Zatlačte nádobu, až kým nezačujete, že zapadla, čo znamená, že je správne vložená v telese.

ČISTENIE A VÝMENA MOPU (9)

- 👉 **Nepoužívajte mop na koberčekoch, kobercoch alebo podlahách, ktoré nie sú úplne hladké.**
- 1 V takých prípadoch odstráňte nadstavec mopu (10). Otočte nadstavec mopu a odistite ľavý a pravý jazýček (obr. 14).
 - 2 Ak chcete vymeniť mop (9), vytiahnite ho a na jeho miesto vložte nový (obr. 14).

DEMONTÁŽ A ČISTENIE KIEF

Pre čo najlepšiu výkonnosť robotického vysávača odporúčame, aby ste vyčistili valce a kefy vždy po 3 použitíach.

Valce (22) a (23)

- 1 Potlačte jazýček dozadu a zdvihnite upevňovaciu lištu (obr. 15).

- i** Valce sa uvoľnia.
- 2 Vyberte valce (22) a (23).
- 3 Valce vyčistite pomocou kefy na čistenie (6) (obr. 16).
- 4 Vložte naspäť valce aj upevňovaciu lištu; zatlačte ju, kým nezačujete, že zapadla, čo znamená, že je správne nasadená.

Bočná kefa (8)

- i** Bočnú kefu pravidelne čistite, aby ste predišli poruche robotického vysávača.
- 1 Rukami odstráňte akékoľvek vlasy a nečistoty zachytené v bočnej kefe.
- 2 Ak sú nečistoty veľmi omotané okolo kefy, rozstrihnite ich nožnicami.
- i** V prípade potreby odskrutkujte skrutku a vyberte bočnú kefu (8) z telesa pre efektívnejšie vyčistenie (obr. 17).
- 3 Vráťte bočnú kefu späť do krytu.

DEMONTÁŽ A ČISTENIE KOLIES

Bočné kolieska

- 1 Odskrutkujte skrutky kolies (obr. 18).
- 2 Vyberte kolesá z krytu a vyčistite ich.
- ☞** Kolesá nečistite vodou, olejom ani mazivom.
- ☞** Vráťte kolesá späť do krytu a zaskrutkujte skrutky pomocou skrutkovača.

Predné koleso

- Ak je predné koleso zaseknuté alebo sa voľne neotáča, demontujte ho za účelom vyčistenia (obr. 18).
- 1 Demontujte koleso pomocou nástroja, ktorý slúži ako páka.
 - 2 Ak chcete koleso po vyčistení nasadiť späť, zatlačte ho do krytu.

ČISTENIE SNÍMAČOV KOLÍZIE (25) A SNÍMAČOV SCHODOV (27)

- i** Infračervené snímače udržiavajte v čistote, aby robotický vysávač mohol správne fungovať.
- 1 Snímače čistite kúskom bavlny alebo mäkkou handričkou (obr. 19).

ČISTENIE ZARIADENIA

- ⚠** Skontrolujte, či do spotrebiča nevnikla voda.
- ☞** Zariadenie umyte po prvom použití, ihneď po každom ďalšom použití a po dlhšom období nečinnosti. To vám zaistí správne fungovanie spotrebiča a predĺži jeho prevádzkovú životnosť.
- 1 Vonkajšiu časť zariadenia vyčistite vlhkou látkou. Nepoužívajte abrazívne prostriedky ani rozpúšťadlá.

VÝMENA BATÉRIÍ

VÝMENA BATÉRIÍ VIRTUÁLNEJ BARIÉRY (Obr. 20)

- 1 Otáčajte poistku krytu batérií (6B), kým sa kryt neuvoľní (5B).
- 2 Vložte batérie do priestoru na to určeného. Ubezpečte sa, že kladné a záporné elektródy sú v správnej polohe.
- i** Ak robotický vysávač nebudete dlhší čas používať, batérie vyberte.

VÝMENA BATÉRIÍ DIAL'KOVÉHO OVLÁDAČA (Obr. 21)

- 1 Otvorte kryt priestoru pre batérie.
- 2 Vložte batérie do priestoru na to určeného. Ubezpečte sa, že kladné a záporné elektródy sú v správnej polohe.
- i** Ak robotický vysávač nebudete dlhší čas používať, batérie vyberte.

BIZTONSÁGI ELŐÍRÁSOK

- A készülék használatba vétele előtt figyelmesen olvassa el az alábbi utasításokat.
- **A kézikönyv elválaszthatatlan részét képezi a terméknek. Őrizze meg biztos helyen, mert később még szüksége lehet rá.**
- Ez a termék nem ipari, hanem kizárólag otthoni használatra lett tervezve. A meghatározott céloktól eltérő bármely más célra történő használata veszélyes (pl. folyadékok, ipari por, cement, stb. felszívása)
- Vigyázni kell, hogy a gyermekek ne használják játékszerként a készüléket.
- A fizikai, érzékszervi vagy értelmi fogyatékkal élő személyek (vagy gyerekek), illetve a készülék használatát nem ismerők kizárólag a biztonságukért felelős személy felügyelete mellett használhatják a készüléket.
- Ne módosítsa, és ne javítsa saját kezűleg a készüléket. Ha bármilyen rendellenességet észlel a készülék tápkábelén vagy egyéb alkatrészén, hagyja abba a készülék használatát, és forduljon szakszervizhez.
- Ne használjon olyan elemeket vagy kiegészítőket, melyeket nem a SOLAC gyárt, vagy ajánl.
- Az elektromos hálózathoz való csatlakoztatás előtt ellenőrizze, hogy a hálózati feszültség megfelel a készülék specifikációjának.
- Kapcsolja ki, és húzza ki a készüléket, mielőtt szétszerelné vagy összeszerelné az alkatrészeket, és mielőtt karbantartási vagy tisztítási műveleteket hajtana végre. Áramszünet esetén húzza ki a készülék dugaszát a csatlakozóaljzatból.
- A tápkábelnél fogva ne akassza fel a készüléket. Soha ne a kábelnél, hanem mindig a csatlakozónál fogva húzza ki a készüléket a hálózati aljzatból.
- Vigyázzon, hogy a tápkábel ne érintkezzen éles szélékkel vagy forró felületekkel. Ne hagyja a tápkábelt asztal vagy pult széléről lelógni, mivel a gyermekek megránthatják a kábelt, és így a készülék leeshet.



Soha ne merítse a készüléket vízbe vagy más folyadékba, illetve ne helyezze mosogatógépbe.

- Soha ne érintse meg a porszívót vagy a dugaszt nedves kézzel.
- A robotporszívót tartsa hőforrástól távol.
- Soha ne használja a robotporszívót a megfelelően behelyezett porzsák és a védőszűrők nélkül.
- A porszívó modult mindig tartsa tisztán.
- A haját, ruhát, ujjakat és egyéb testrészeket távol kell tartani a porszívó modultól, a görgőktől és a kerekektől.
- A porszívót ne használja állatok tisztítására.
- Ne használja a készüléket olyan helyiségben, ahol robbanó vagy mérgező gázok lehetnek.
- Ne használja a készüléket vizes felületeken vagy kültéren.
- Rendszeres időközönként ellenőrizze a tápkábel, hálózati adapter és a csatlakozó állapotát.
- Kerülni kell a töltőállomás, adapter és a tápkábel lefröccsenését.
- Ne használja a töltőállomást vagy az adaptert kád, mosdó, zuhany mellett, illetve egyéb olyan tárgy mellett, amelyben használat közben víz van.
- Csak a tartozékként rendelkezésre bocsátott adaptert használja!

- Ne érintse meg nedves kézzel az adaptert vagy a töltőállomást, miközben az csatlakoztatva van az elektromos hálózathoz.
- Soha ne hagyja a bekapcsolt készüléket vagy töltőállomást nedves felületen vagy rongyon.
- Ne üljön rá a készülékre, vagy ne álljon elé, mivel ez a készülék anyagának károsodását okozhatja.
- Győződjön meg róla, hogy nincsenek vezetékek, kábelek vagy egyéb 150 mm-nél hosszabb tárgy a földön, mivel ezek összekuszálódhatnak a görgőkkel.



VIGYÁZAT! Amennyiben már nincs szüksége a készülékre, SOHA ne dobja azt a háztartási hulladékba. A készülék szakszerű ártalmatlanítása érdekében keresse fel a legközelebbi HULLADÉKHASZNOSÍTÁSSAL FOGLALKOZÓ SZOLGÁLTATÓT. Ilyen módon is hozzájárulhat környezete megóvásához.

FŐ ALKOTÓELEMEK

1	Készülékház	16	Infravörös érzékelő
2	Távvezérlő	17	Fogantyú
3	Automatikus töltőállomás	18	Elülső ütköző
4	Virtuális akadály	19	Akkumulátor adapter csatlakozója
5	Adapter	20	Vezérlő kapcsoló
6	Tisztítókefe	21	Szabályozógomb vezérlőpanel
7	Szűrő (két darab)	22	Gumigörgő
8	Oldalsó kefe (két darab)	23	Központi görgő
9	Rongykorong	24	Oldalsó kerekek
10	Rongykorong tartozék	25	Ütközésérzékelők
11	Porzsák	26	Töltőállomás érintkező csatlakozói
12	Porzsák kioldó gomb	27	Lépcsőérzékelő szenzorok
13	Porszívó modul kioldó gombja	28	Elülső kerék
14	Szűrő-fül	29	UV-lámpa
15	Porszívó modul		

A ROBOTPORSZÍVÓT TÖLTŐ KÉSZÜLÉK ELŐKÉSZÍTÉSE

hu

⚠ Csak a tartozékként rendelkezésre bocsátott adaptert és töltőállomást használja. Ne használjon mást!







i A töltési idő körülbelül 5 óra, ez 60-90 perces működést tesz lehetővé. Amikor első alkalommal tölti az akkumulátort, egy egész éjszakán keresztül hagyni kell töltődni.

A TÖLTŐÁLLOMÁS FŐ ALKATRÉSZEI (A)

1A	Díszítő LED	5A	Töltésjelző
2A	Díszítő LED kapcsolója	6A	Érintkező csatlakozók
3A	Átviteli jel	7A	Adapter csatlakozója
4A	LED BEKAPCSOLVA fény		

TÖLTÉS A TÖLTŐÁLLOMÁS SEGÍTSÉGÉVEL (1. ábra)

- ☞ Ne tegyen más tárgyakat a töltőállomás közelébe, és győződjön meg róla, hogy a környező területen nincsenek bútorok vagy akadályok (az ajánlott távolságokat ld. az ábrán).
- ☞ A robot nem találja meg a töltőállomást, ha azt más tárgyak akadályozzák. A töltőállomást szabad, akadályoktól mentes helyre kell rakni.

- ☞ *A robot nem találja meg a töltőállomást, ha az infravörös jelátvivőt (3A) eltakarják.*
 - 1 A töltőállomást tiszta padlóra, egy függőleges fal mellé tegye.
 - 2 Csatlakoztassa az adaptert (7A) a töltőállomás csatlakozójához.
 - 3 Dugja be az adaptert a konnektorba.
- 📘 *A LED BEKAPCSOLVA fény (4A) pirosan kigyullad.*
- ☞ *A töltőállomás tápkábelét a fal mellett vezesse, ellenkező esetben a robot belegabalyodhat.*
 - 4 Nyomja le a távirányító  vezérlőgombját, vagy a  gombot a robot vezérlőpanelén. A robotporszívó megkeresi a töltőállomást, ha az megfelelő távolságon belül van, majd csatlakozik hozzá.
 - 5 Ha a keresés alatt szeretné törölni a töltési parancsot, nyomja le újra a  vezérlőgombot, vagy a távirányító  gombját. Ekkor a robotporszívó megáll.
- ☞ *Ellenőrizze, hogy a robot csatlakozói (26) megfelelően csatlakoznak-e a töltőállomás csatlakozóihoz (6A).*
- 📘 *Töltés közben a töltőállomás és a vezérlőpanel  töltést jelző lámpái (5A) villognak. Miután a feltöltés befejeződött, a töltőállomás és a vezérlőpanel  töltést jelző lámpái (5A) abbahagyják a villogást, és égve maradnak. A készülék használatra kész.*
- 📘 *Porszívózás közben nem kapcsolja ki a töltőállomást, mivel a robotporszívó visszatérhet töltődni, amennyiben az akkumulátor-szintje túl alacsonyra csökken.*

Ha szeretné, tehet egy kis mennyiséget az Önnek tetsző illatból a díszítő LED (1A) közepére.

- 6 Nyomja meg a gombot (2A).
- 📘 *A LED (1A) kigyullad. Amikor felmelegszik, a LED belsejében lévő illat szétterjed.*
 - ☞ *Egyes illatok károsíthatják a műanyag felületet. Használat előtt ellenőrizze, hogy az illat nem károsítja a felületet.*

TÖLTÉS A TÖLTŐÁLLOMÁS NÉLKÜL (2. ábra)

- 1 Csatlakoztassa az adapter vezetékét közvetlenül a robotporszívó készülékházának (11) csatlakozójához (19).
 - 2 Dugja be az adaptert a konnektorba.
- 📘 *A robot vezérlőpaneljének  LED jelzőlámpája a töltés alatt villogni fog, a töltés befejezésekor pedig abbahagyja a villogást.*
 - 📘 *A robot addig nem indítható el, amíg a vezeték segítségével közvetlenül töltődik.*
- 3 Töltés után húzza ki az adaptert a konnektorból, majd húzza ki a kábelt a csatlakozóból (19). A készülék használatra kész.
- ☞ *Az adapter töltés közben kissé felmelegszik. Ez normális, hacsak nem válik nagyon forróvá.*

AUTOMATIKUS TÖLTÉS

- 📘 *A tisztítás során a robot automatikusan megkeresi a töltőállomást, amikor az akkumulátor feltöltöttsége alacsonyra válik.*
- ☞ *A tisztítás után az akkumulátor hőmérséklete magas lesz, ezért a töltés ideje hosszabbá válhat.*

Tippek az akkumulátor élettartamának meghosszabbítására

- Ne hagyja az adaptert hosszú ideig bedugva. Húzza ki, amint befejeződött a töltés.
- Ne tárolja vagy töltse a készüléket radiátor vagy hőforrás közelében, ne tegye ki közvetlen napfénynek.
- Ne töltse a készüléket piszkos vagy nedves helyen. A helyiség hőmérséklete legyen 15°C és 35°C között.

- Néhány havonta hagyja az akkumulátort teljesen lemerülni, majd töltsse újra. A lemerítéshez használja a készüléket vezeték nélküli módban, amíg az meg nem áll, és a töltőállomás kikapcsolódik. Ezután az alább leírtak szerint töltsse újra az akkumulátort.
- Amikor hosszú ideig tárolják a készüléket, azt ajánljuk, hogy teljesen töltsék fel az akkumulátort, majd távolítsák el a készülékről, és tárolják hűvös, száraz helyen.

A KÉSZÜLÉK HASZNÁLATA

- i** **A készüléket kifejezetten padló és szőnyegpadló porszívózására tervezték. A készülék rendeltetésszerű használata a napi padlótisztítás, hogy elkerüljék a piszok felhalmozódását és a porcicák megjelenését.**
 - ☞ *Soha ne szívjon fel parazsat, üvegszilánkot vagy más éles tárgyat, vagy folyadékot.*
 - ☞ *Soha ne szívjon fel égő gyufát vagy cigarettacsikket. Ne szívjon fel mérgező anyagot (pl. ammóniát).*
 - ☞ *A szállításhoz és csomagoláshoz használt anyagokat teljes mértékben távolítsa el.*
 - ☞ *Ne használja a robotporszívót kis asztalok, székek között vagy nagyon kis terekben, mivel ez károsíthatja a készüléket.*
- i** **A robotporszívó olyan tisztítási beállításokat használ, amelyekkel hatékonyan feltisztítható a teljes padló:**

Spirális mozgás az intenzívebb tisztítás érdekében, ahol koszt érzékel, a fal követése a szoba peremének megtisztítása érdekében, és szobán keresztül haladó mozgás a teljes tisztítás biztosítása érdekében.
- i** **Egy átlagos méretű szoba feltisztításához a robotporszívónak körülbelül 45 percre van szüksége, ami alatt többször végighalad ugyanazon a területen, így biztosan megtisztítja a teljes felületet.**

ROBOTPORSZÍVÓ VEZÉRLŐPANELJE



Robotporszívó indítása/leállítása



Töltés gombja:
Lenyomásra kigyullad, majd kialszik, amikor a robot csatlakozik a töltőállomáshoz.



Töltésjelző:
Töltés közben villog. Égve marad, amikor a töltés kész.







Ultraibolya lámpa:
Lenyomásra kigyullad, a fertőtlenítő lámpa működésben van, amíg a robot tisztít.

- 1 A padlóról távolítsa el minden tárgyat, amelyek eltörhetnek vagy károsíthatják a robotporszívót (pl. lámpák, üvegek).
- 2 Ellenőrizze, hogy a porzsák (11) megfelelően rögzítve van-e. Ld. a "TISZTÍTÁS ÉS TÁROLÁS" fejezetet.
- 3 Helyezze a virtuális akadályt (4) oda, ahol szeretné megakadályozni, hogy a robot az adott helyre bemenjen. Ld. a "VIRTUÁLIS AKADÁLY" fejezetet.
- 4 Indítsa el a robotporszívót. Ehhez állítsa a működtető gombot (20) **BE** állásba.
- 5 Győződjön meg róla, hogy a robot fel van töltve.

- i** **Ha a robot vezérlőpaneljén lévő LED jelzőfény  villog, állítsa a robotporszívót töltésre. Ld. a "A KÉSZÜLÉK ELŐKÉSZÍTÉSE. A ROBOTPORSZÍVÓ TÖLTÉSE" fejezetet.**





hu

- 6 Ha automatikus üzemmódban szeretné használni a robotporszívót, a távirányító segítségével programozza be a működését. Ld. a "TÁVIRÁNYÍTÓ" fejezetet.
- 7 Nyomja le a  gombot a robot vezérlőpaneljén.
Ekkor a robotporszívó beindul, és követi a tisztítási beállításait.
-  *Ha szeretné, a távirányító gombjaival vezérelheti a készülék mozgását vagy a funkcióit (ld. "TÁVIRÁNYÍTÓ" fejezet), vagy használhatja a robot készülékházán lévő vezérlőpanel gombjait is.*
-  *Az UV gombot akkor nyomja le, ha szeretné sterilizálni az elülső területet. Ez a funkció különösen azoknak ajánlott, akik allergiában szenvednek, valamint olyan otthonokba, ahol háziállatok is élnek, mivel ez a funkció sterilizálja a padlót a vírusokkal és baktériumokkal szemben.*
- 8 A  gomb újbóli lenyomásával szüneteltetheti a tisztító folyamatot.
- 9 Ha nem szeretne beprogramozott heti porszívózást, használat után kapcsolja ki a készüléket. Ehhez állítsa a működtető kapcsolót (20) KI helyzetbe, vagy nyomja le a távirányító BE/KI gombját .
- 10 Húzza ki a töltőállomást a hálózati csatlakozóaljzatból.

VIRTUÁLIS AKADÁLY

FŐ ALKOTÓELEMEK (B)

1B BE kapcsoló és a virtuális akadály hossza

-  Ki
-  Rövid távolság = 4 m
-  Közepes távolság = 6 m
-  Hosszú távolság = 8 m

2B LED BEKAPCSOLVA fény









3B Közelséget érzékelő szenzor fejrésze

4B Virtuális akadály szenzorjának fejrésze

5B Akkumulátortartó rekesz fedele

6B Akkumulátorfedő rögzítője

MŰKÖDTETÉS

-  *A virtuális akadály segítségével határozza meg a tisztítani kívánt területet, így elkerülhető, hogy a robot szükségtelen vagy nem kívánatos helyekre menjen. Segítségével az is elkerülhető, hogy a robot vezetékekkel ellátott területekre vagy egy adott helyiségbe menjen.*
-  *A virtuális akadályt a felület ugyanarra a szintjére helyezze, ahol a robotporszívót fogja használni.*
-  *A virtuális akadályt és a töltőállomást legalább 3 méterre helyezze egymástól az interferencia elkerülése érdekében.*
-  *Ne helyezze a töltőállomást a virtuális akadály jelzésének tartományán belül.*
-  *A közelséget érzékelő szenzor fejrésze (3B) megakadályozza az ütközést a robotporszívó és a virtuális akadály között, mert nem engedi, hogy 0,5-1 méternél közelebb menjen hozzá.*
- 1 Győződjön meg róla, hogy az akkumulátor nem merült le.
- 2 Úgy helyezze a virtuális akadályt, hogy zárja le azokat a területeket, ahová a robotporszívót nem szeretné beengedni. (3. ábra).
- 3 Távolítsa el minden olyan tárgyat, amelyek a virtuális akadály előtt lehetnek, mert ezek akadályozzák megfelelő működését.
- 4 Válassza ki a virtuális akadály kívánt hosszát. Ehhez állítsa be a kapcsolót (B) rövid , közepes  vagy hosszú  távolságra.
-  *Az akadály megfelelő hosszát használja! Az akkumulátor időtartama függ a kiválasztott szenzortávolságtól.*

- i** A **LEB BEKAPCSOLVA** lámpa (2B) 8 másodpercenként villan, amíg az akkumulátor lemerül.
- 5 Ellenőrizze, hogy a robotporszívó nem tud áthaladni a virtuális akadály által kialakított határvonalon.
- 6 Állítsa a kapcsolót (B) KI helyzetbe , amikor a virtuális akadályra nincs szükség.
- i** A virtuális akadály infravörös jelzésének és a robot vételi tartományának irányában előfordulhatnak különbségek annak következtében, hogy a robot használat közben mozog. Ez a különbség a működési környezettől, valamint a robot és a virtuális akadály feltöltöttségi szintjétől függően változhat.

TÁVIRÁNYÍTÓ

ALKOTÓELEMEK (C)





- | | | | | |
|---|---|---|---|-----------------------------|
|  | 1 | Robotporszívó BE/KI | 5 | Kijelző (4. ábra) |
|  | 2 | Irányítógombok | a | "Átviteli jelzés" ikon |
| OK | 3 | Megerősítés gomb | b | A hét beprogramozott napjai |
| | 4 | Vezérlőgombok | c | A hét jelenlegi napjai |
| | |  Indítás/Vasárnap | d | Idő |
| | |  Ideiglenes leállítás/Hétfő | e | Hiba ikon |
| | |  Időbeállítás/Kedd | f | Funkcióikon |
| | |  Töltés/Szerda | | |
| | |  Időzítő/Csütörtök | | |
| | |  Gyorstisztítás/Péntek | | |
| | |  Tisztítás töltés után/Szombat | | |
| | |  Lassú tisztítás/mindennap | | |

IDŐZÍTŐ

A távirányító és a robotporszívó szinkronizálása (5. ábra)



- i** A távirányítót és a robotporszívót az első használat előtt szinkronizálja össze, és kövesse a karbantartási műveleteket! Ehhez a következőképpen járjon el:
 - 1 Ellenőrizze, hogy a robotporszívó és a távirányító akkumulátora megfelelően fel van töltve.
 - 2 Kapcsolja ki a robotot. Ehhez állítsa a működtető gombot (20) KI állásba.
 - 3 A **OK** gombot több mint 4 másodpercig tartsa lenyomva. Állítsa vissza a működtető gombot (20) **BE** helyzetbe, anélkül, hogy kioldaná a **OK** gombot.
- i** Amikor a szinkronizációt megfelelően végrehajtják, a robot két sípolással jelez.

Dátum és idő beállítása (6. ábra)

- i** Ahhoz, hogy a robot az elvárt időben elkezdjen működni, a hét aktuális napját és az időt el kell menteni.
 - 1 Nyomja meg a  gombot. Ez megnyitja a nap beállítása funkciót.
 - 2 Nyomja le a hét aktuális napjának megfelelő gombot (**SU**= Vasárnap, **MO**= Hétfő, **TU**= Kedd, **WE**= Szerda, **TH**= Csütörtök, **FR**= Péntek, **SA**= Szombat).
 - 3 A  nyilak lenyomásával lehet az "óra" és a "perc" mezők között ugrani. A  nyilak lenyomásával lehet kiválasztani az aktuális "órát" és "percet".
 - 4 A **OK** lenyomásával lehet megerősíteni a kiválasztást.
-  A  lenyomásával törölheti a beállítást.



Automatikus heti tisztítás beütemezése (7. ábra)

A robot kikapcsolva.





- 1 Nyomja le a távirányító  gombját.
 - 2 Nyomja le azt a gombot, amely megfelel a hét beprogramozni kívánt napjának. Kiválaszthatja a hét egy, több vagy összes napját. A kiválasztott napok villogni kezdenek.
 - 3 A ◀▶ nyilak lenyomásával állíthatja be a pontos tisztítási időt. A "fel" és "le" nyilak lenyomásával kiválaszthatja az órát és a percet.
 - 4 A OK lenyomásával lehet megerősíteni a kiválasztást.
- ☞ A BE/KI gomb  lenyomásával törölheti a beállítást.
- ☞ A robotporszívót be kell kapcsolni annak érdekében, hogy a tervezett időben elinduljon. A működtető kapcsoló (20) **BE** helyzetben van, és a  ég.

TOVÁBBI FUNKCIÓK

FULL GO funkció



- ☞ Ha ezt a funkciót választják, a robotporszívót arra programozzák be, hogy folytassa a tisztítást, amint teljesen feltöltődik.
- 1 Nyomja meg a  gombot. A robotporszívót be kell kapcsolni.
-  FULL GO jelenik meg a távirányító kijelzőjén. A robotporszívó megkeresi a töltőállomást, mielőtt az akkumulátor lemerül, és automatikusan elkezd tisztítani, amikor teljesen feltöltődött.

GYORS funkció

- 1 A gyors tisztítás kiválasztása érdekében nyomja le a  gombot.
-  FAST jelenik meg a távirányító kijelzőjén.
- 2 A lassú tisztítás kiválasztása érdekében nyomja le a  gombot.
-  SLOW jelenik meg a távirányító kijelzőjén.

HIBAKÓDOK

Ha a robot az alábbi körülmények egyike miatt nem működik megfelelően, a robot vezérlőpanelének összes gombja egyszerre villogni kezd.

- 1 Nyomja le a távirányító  gombját. Győződjön meg róla, hogy a távirányító jele a készülék aktív tartományán belül van.
-  A távirányító kijelzőjén megjelenik a hibaikon  az egyik alábbiakban leírt hibakód mellett.
- 2 A megjelenő hibaüzenetnek megfelelően hajtsa végre az alábbiakban leírt lépéseket.

HIBAKÓD MEGHIBÁSODÁS OKA

MEGOLDÁS

E01	Lépcsőérzékelő szenzorok	Tisztítsa meg a szenzorokat (27).
E02	Központi görgő	Távolítsa el a görgőkre akadt piszkot és hajat (23).
E03	Akkumulátor töltöttségi szintje alacsony	Töltse fel az akkumulátort!
E04	Oldalsó kerekek	Távolítsa el a kerekbe akadt piszkot és hajat.
E05	Porzsák	Megfelelően rögzítse a porzsákokat (11).

-  Ha a hiba ezen lépések végrehajtása után is fennáll, ne használja tovább a készüléket, és vigye el egy hivatalos szervizbe. Ne módosítsa, és ne javítsa saját kezűleg a készüléket.

TÁROLÁS ÉS TÁROLÁS

! *Tisztítási vagy karbantartási műveletek előtt mindig győződjön meg róla, hogy a működtető kapcsoló (20) KI helyzetben van, és a készülék nem csatlakozik az elektromos hálózathoz.*

☞ *Győződjön meg róla, hogy a kimosott elemek teljesen megszáradtak, mielőtt összeszerelné azokat.*

☞ *Soha ne merítse a porszívó modult (15) vízbe vagy más folyadékba, illetve ne helyezze mosogatógépbe. Ne használjon súroló- vagy oldószert.*

A robotporszívó legjobb teljesítménye érdekében azt ajánljuk, hogy minden 3. használat után tisztítsa ki a porszákot és a szűrőt.

A PORZSÁK KIÜRÍTÉSE (11)

- 1 Tartsa lenyomva a kioldó gombot (12). Távolítsa el a porzsákot (11). (8. ábra)
- 2 Helyezze a porzsákot egy szemetes fölé, húzza meg a fület (14) a szűrőtartó kinyitása érdekében, majd ürítse a tartalmát a szemetesbe. (9. ábra)

SZÜRŐTISZTÍTÁS ÉS -CSERE (7)

☞ *Ajánlott a szűrőt rendszeresen megvizsgálni, és ellenőrizni, hogy megfelelően működik-e.*

Ha azt érzékeli, hogy a készülék porszívási kapacitása csökken, alaposan tisztítsa meg a szűrőt.

☞ *Érdemes a légszűrőt évente legalább egyszer-kétszer kicserélni, attól függően, hogy milyen gyakran használja a készüléket.*

- 1 A porzsákot a "PORZSÁK KIÜRÍTÉSE (11)" fejezetben leírtak szerint ürítse ki.
- 2 Távolítsa el a szűrőt (7). Egyik kezével nyomja le a félkör-alakú fogantyút, és távolítsa el a használt szűrőt a tartóból (10. ábra)
- 3 Gyengéden ütögesse hozzá az eltávolított szűrőt a szemetes oldalához, így kiverheti belőle a por és a pizok nagyját.

☞ *Soha ne használja a robotporszívót szűrő (7) nélkül!*

- 4 A szűrőt a tisztítókefe (6) segítségével tisztítsa meg (11. ábra).
- 5 Tegye vissza a tiszta - vagy szükség esetén az új - szűrőt a tartóba.

A PORZSÁK KITISZTÍTÁSA (11)

- 1 Nyomja meg a gombot (13). Ez kioldja a porszívó modult (15) (12. ábra).
- 2 Fordítsa körbe a porszívó modult, oldja ki a két fület, majd távolítsa el a fedelet.
- 3 A szűrőt a tisztítókefe (6) segítségével tisztítsa meg (13. ábra).
- 4 A tisztítókefe segítségével tisztítsa meg a porszívó modult (15), valamint a légbeszívó és -kivezető egységet (13. ábra).

☞ *Ne használjon vizet a porszívómodul tisztításához!*

- 5 Rögzítse a porzsákot a készülékházba. Addig nyomja a porzsákot, amíg kattánást nem hall, ami azt jelzi, hogy megfelelően rögzült a készülékházhoz.

RONGYKORONG TISZTÍTÁSA ÉS CSERÉJE (9)

☞ *Ne használja a rongykorongot futószőnyegen, szőnyegen, vagy olyan padlón, amely nem teljesen sima.*

- 1 Ilyen esetekben távolítsa el a rongykorong tartozékot (10). Fordítsa meg a rongykorong tartozékot, és oldja ki a jobb- és baloldali fület (14. ábra).
- 2 A rongykorong (9) cseréjéhez húzza le a régi rongykorongot, és húzzon fel egy újat (14. ábra).

hu



KEFÉK ELTÁVOLÍTÁSA ÉS CSERÉJE

A robotporszívó legjobb teljesítménye érdekében azt ajánljuk, hogy minden 3. használat után tisztítsa ki a görgőket és a keféket.

Görgők (22) és (23)



- 1 Nyomja hátra a fület, valamint az emelő és rögzítő sávot (15. ábra).
-  *A görgők leoldásra kerülnek.*
- 2 Távolítsa el a (22) és (23) görgőket.
- 3 A görgőket a tisztítókefe (6) segítségével tisztítsa meg (16. ábra).
- 4 Tegye vissza a görgőket, és cserélje ki a rögzítő sávot, nyomja le, amíg kattantást nem hall, ami azt jelzi, hogy megfelelően rögzült.

Oldalsó kefe (8):

-  *A robotporszívó meghibásodásának elkerülése érdekében rendszeresen tisztítsa az oldalsó kefét.*
- 1 Az oldalsó kefébe ragadt hajat és koszt a kezével távolítsa el.
- 2 Ha a kosz erősen belegabalyodott a kefébe, vágja le ollóval.
-  *Ha szükséges, a hatékonyabb tisztítás érdekében csavarja ki a csavart, és vegye le az oldalsó kefét (8) a készülékházból (17. ábra).*
- 3 Tegye vissza az oldalsó kefét a foglalatába.

KEREKEK ELTÁVOLÍTÁSA ÉS CSERÉJE

Oldalsó kerekek

- 1 Csavarja ki a kerekek csavarjait (18. ábra).
- 2 Vegye le a kerekeket a készülékházból, és tisztítsa meg azokat.
-  *Ne használjon vizet, olajat vagy zsírt a kerekek tisztításához!*
-  *Tegye vissza a kerekeket a készülékházra, majd csavarhúzóval csavarja vissza a csavarokat.*

Elülső kerék



Ha az elülső kerék eltömődött vagy nem forog szabadon, vegye le és tisztítsa meg (18. ábra).

- 1 Egy olyan eszköz segítségével távolítsa el a kereket, amely emelőként szolgál.
- 2 A tisztítás után úgy helyezze vissza, hogy belenyomja a kereket a foglalatába.

TISZTÍTSA MEG AZ ÜTKÖZÉSÉRZÉKELŐKET (25) ÉS A LÉPCSŐÉRZÉKELŐKET (27)

-  *Tartsa tisztán az infravörös lámpákat, hogy a robotporszívó helyesen tudjon működni.*
- 1 A szenzorokat egy darab pamuttal vagy puha ruhával tisztítsa meg (19. ábra).

A KÉSZÜLÉK TISZTÍTÁSA

-  *Ügyeljen rá, hogy víz ne kerüljön a készülékbe!*
-  *Tisztítsa meg a készüléket az első használat előtt, minden esetben közvetlenül a használat után, illetve ha hosszabb ideig nem használta azt. Ily módon hosszú távon biztosíthatja a készülék helyes működését és megnövelheti annak élettartamát.*
- 1 A készülék külsejét nedves törlőkendővel tisztítsa. Ne használjon súroló- vagy oldószert.

AKKUMULÁTOROK CSERÉJE

A VIRTUÁLIS AKADÁLY AKKUMULÁTORÁNAK CSERÉJE (20. ábra)

- 1 Fordítsa el az akkumulátorfedél zárját (6B), amíg a fedél kinyílik (5B).
- 2 Helyezze az akkumulátort a rendeltetésszerű rekeszbe. Ellenőrizze, hogy a pozitív és negatív elektródák megfelelő helyzetben vannak-e.

 *Távolítsa el az elemeket, ha hosszabb ideig nem fogja használni a robotporszívót.*

A TÁVIRÁNYÍTÓ AKKUMULÁTORÁNAK CSERÉJE (21. ábra)

- 1 Nyissa ki az akkumulátortartó fedelét.
- 2 Helyezze az akkumulátort a rendeltetésszerű rekeszbe. Ellenőrizze, hogy a pozitív és negatív elektródák megfelelő helyzetben vannak-e.

 *Távolítsa el az elemeket, ha hosszabb ideig nem fogja használni a robotporszívót.*

MEGFELELŐSÉGI NYILATKOZAT

- Névleges feszültség: 220-240V
- Névleges teljesítmény: <24W
- Érintésvédelmi osztály: Class II
- Zajszint: 60 dBA



FORGALMAZZA

HTM Nemzetközi Kereskedelmi Kft.
1046 Budapest, Kiss Ernő u. 3.

Fax: (1) 369-0403

Tel.: (1) 370-4074
(1) 370-1041

GARANCIAFELTÉTELEK

- A garancia minden gyártási vagy anyaghibából eredő működési rendellenességgel kapcsolatban egy év.
- A jótállás nem terjed ki a helytelen használatból eredő hibákra.
- A garancia nem érvényes, ha az üzletben nem teljesen vagy helytelenül töltötték ki ill. pecsételték le a garanciajegyet.
- Nem vonatkozik a garancia az olyan károsodásokra, amelyek a helytelen használatból vagy szállításból erednek. Ez olyan esetekre is érvényes, amikor a készüléket nem megfelelő földelésű dugaljhoz csatlakoztatták.
- Ugyancsak érvénytelen a garancia, ha a készüléket illetéktelen (hozzá nem értő személy) próbálja javítani, aki nem tartozik a vevőszolgálathoz vagy hivatalos szervizhez.
- A meghibásodott készüléket - beleértve a hálózati csatlakozó vezetékét is - csak szakember, szerviz javíthatja.

hu

ИНСТРУКЦИИ ЗА БЕЗОПАСНОСТ

- *Преди да използвате уреда, прочетете внимателно тези инструкции.*
- **Тези инструкции за употреба са неразделна част от продукта. Съхранявайте ги на безопасно място за бъдеща справка.**
- *Този уред е предназначен само за употреба в домашни условия и не е подходящ за промишлена употреба. Опасно е да го използвате с каквато и да е друга цел, различна от упоменатата (т.е. засмукване на течности, прах от строителни дейности, цимент и др.)*
- *Деца трябва да се наблюдават и да не им се позволява да си играят с уреда.*
- *Този уред не е предназначен за употреба от лица с намалени физически, сетивни и умствени възможности (включително деца,) неопитни и неграмотни лица, освен ако не са наблюдавани или инструктирани за използване на уреда от лицето, отговарящо за тяхната безопасност.*
- *Не правете никакви промени и ремонти на уреда. В случай на повреда по кабела или друга част на уреда, не го използвайте и го отнесете в оторизиран сервиз.*
- *Не използвайте части или принадлежности, които не се доставят или препоръчват от SOLAC.*
- *Преди включване на уреда в електрическата инсталация, проверете дали посоченото напрежение на уреда съвпада с това в дома ви.*
- *Изключете уреда и извадете щепсела от мрежата преди да пристъпите към демонтаж и монтаж на части и преди всяка операция по почистването му. При прекъсване на електрозахранването изключете уреда от мрежата.*
- *Не използвайте захранващия кабел, за да дърпате уреда. Винаги изключвайте уреда като издърпате щепсела – никога не дърпайте кабела.*
- *Уверете се, че захранващият кабел не се допира до остри ръбове или горещи повърхности. Не оставяйте кабела да виси от ръба на масата или рафта, за да не допуснете дърпането му от деца, което може да доведе до падане на уреда.*



Никога не потапяйте уреда във вода или друга течност, не го поставяйте в миялната машина.

- *Никога не хващайте прахосмукачката или щепсела с мокри ръце.*
- *Пазете вашата прахосмукачка робот далече от топлина.*
- *Никога не използвайте прахосмукачката робот без да сте поставили правилно контейнера за прах или предпазния филтър.*
- *Почистващият модул трябва да се поддържа винаги чист.*
- *Пазете косата, дрехите, пръстите и други части от тялото си далеч от почистващия модул, ролките и колелата.*
- *Не използвайте прахосмукачката за почистване на животни.*
- *Не използвайте уреда в затворени помещения, където експлозивни или токсични пари могат да избухнат.*
- *Не използвайте уреда върху мокри повърхности или навън.*
- *Редовно проверявайте състоянието на захранващия кабел, мрежовия адаптер и връзките.*

- Избягвайте напръскване на зареждащата станция, адаптера или хранящата кабел.
- Не използвайте зареждащата станция или адаптера близо до вана, мивка, душ или друг съд, съдържащ вода, докато ги използвате.
- Използвайте само предоставения адаптер.
- Не докосвайте адаптера или зареждащата станция с влажни ръце, когато са включени в мрежата.
- Никога не оставяйте уреда или зареждащата станция върху мокра повърхност или кърпа, когато са включени.
- Не сядайте върху уреда или поставката пред него, тъй като това може да доведе до повреда на материала на уреда.
- Уверете се, че на пода няма жици, кабели или други предмети по-дълги от 150 мм, тъй като ролките може да се оплетат в тях.



ВНИМАНИЕ! При бракуване на уреда, НИКОГА не го изхвърляйте в кофата за боклук. Занесете го в най-близкия ПУНКТ или ЦЕНТЪР ЗА ТАКИВА ОТПАДЪЦИ, за да бъде обработен. Така ще помогнете в грижата за околната среда.

ОСНОВНИ КОМПОНЕНТИ

- | | | | |
|----|--|----|--|
| 1 | Корпус | 17 | Дръжка |
| 2 | Дистанционно управление | 18 | Преден буфер |
| 3 | Автоматична зареждаща станция | 19 | Конектор за адаптера на батерията |
| 4 | Виртуална бариера | 20 | Превключвател на работен режим |
| 5 | Адаптер | 21 | Панел с бутони за управление |
| 6 | Почистваща четка | 22 | Гумена ролка |
| 7 | Филтър (два модула) | 23 | Централна ролка |
| 8 | Странична четка (два модула) | 24 | Странични колела |
| 9 | Четка от влакна | 25 | Датчици за сблъсък |
| 10 | Акcesoар на четката от влакна | 26 | Контактни конектори на зареждащата станция |
| 11 | Контейнер за прах | 27 | Датчици за наличие на стълби |
| 12 | Бутон за освобождаване на контейнера за прах | 28 | Предно колело |
| 13 | Бутон за освобождаване на почистващия модул | 29 | Ултравioletова лампа |
| 14 | Пластина на филтъра | | |
| 15 | Почистващ модул | | |
| 16 | Датчик с инфрачервени лъчи | | |









ПОДГОТОВКА НА УСТРОЙСТВОТО ЗА ЗАРЕЖДАНЕ НА ПРАХОСМУКАЧКАТА РОБОТ

- ⚠ Използвайте само предоставените адаптер и зареждаща станция. Не използвайте други.
- ℹ Времето за зареждане е приблизително 5 часа за 60-90 мин. работа. Когато зареждате батерията за първи път, оставете я да се зарежда едно денонощие.

ОСНОВНИ КОМПОНЕНТИ НА ЗАРЕЖДАЩАТА СТАНЦИЯ (А)

- | | |
|---|---------------------------|
| 1А Декоративен светодиода | 5А Индикатор за зареждане |
| 2А Превключвател на декоративния светодиода | 6А Конектори на контакта |
| 3А Сигнал за предаване | 7А Конектор на адаптера |
| 4А Светодиоден индикатор ВКЛ. | |

ЗАРЕЖДАНЕ ЧРЕЗ ЗАРЕЖДАЩАТА СТАНЦИЯ (Фиг.1)

- ☞ Не поставяйте никакви предмети в близост до зареждащата станция и осигурете да няма поставени мебели или препятствия близо до нея (вж. препоръчителните разстояния на диаграмата).
- ☞ Роботът няма да може да намери зареждащата станция, ако на пътя му има препятствия. Поставете зареждащата станция на чисто място без наличие на препятствия.
- ☞ Роботът няма да може да намери зареждащата станция, ако предавателят на инфрачервен сигнал (3А) е закрит.
 - 1 Поставете зареждащата станция върху чист под до вертикална стена.
 - 2 Свържете адаптера (7А) към конектора на зареждащата станция.
 - 3 Включете адаптера в електрическата мрежа.
- 📘 Светодиодният индикатор ВКЛ. (4) ще светне в червено.
- ☞ Прекарайте захранващия кабел на зареждащата станция покрай стената, в противен случай роботът може да се заплете в него.
- 4 Натиснете контролния бутон  на дистанционното управление или бутона  на панела за управление на робота. Прахосмукачката робот ще започне да търси зареждащата станция, ако тя се намира на подходящо разстояние, и ще се свърже с нея.
- 5 Ако искате да анулирате командата за търсене по време на самото търсене, натиснете отново контролния бутон  или бутона за дистанционно управление . Прахосмукачката робот ще спре.
- ☞ Проверете дали конекторите на робота (2б) са свързани правилно с конекторите на зареждащата станция (6А).
- 📘 По време на зареждането светлинният индикатор за зареждане на зареждащата станция (5А) и контролният панел  ще премигват. След приключване на зареждането, светлинните индикатори за зареждане на зареждащата станция (5А) и контролният панел  ще спрат да премигват и ще започнат да светят постоянно. Уредът е готов за употреба.
- 📘 Не изключвайте зареждащата станция по време на чистене, тъй като прахосмукачката робот ще се връща при нея за зареждане, ако нивото на заряд на батерията стане твърде ниско.

По желание можете да поставите малко количество ароматизатор по ваш избор в центъра на декоративния светодиода (1А).

- 6 Натиснете ключа (2А).
- 📘 Светодиодът (1А) ще светне. Когато той се нагрее, ароматът на ароматизатора, поставен в светодиода, ще се разнесе.
 - ☞ Някои ароматизатори може да повредят пластмасовата повърхност. Проверете дали ароматизаторът не поврежда повърхността преди да го използвате.

ЗАРЕЖДАНЕ БЕЗ ЗАРЕЖДАЩАТА СТАНЦИЯ (Фиг.2)

- 1 Свържете кабела на адаптера директно към конектора (19) на корпуса на прахосмукачката робот (11).
- 2 Включете адаптера в електрическата мрежа.

- i** Индикаторната лампичка на светодиода на контролния панел на робота  ще започне да премигва по време на зареждането и ще спре, когато зареждането е приключило.
- i** Роботът не може да започне работа, докато се зарежда директно посредством захранващ кабел.
- 3 Изключете зарядното от ел. мрежа след като заредите и след това изключете кабела от конектора (19). Уредът е готов за употреба.
- ☞** По време на зареждане адаптерът се нагрива леко. Това е нормално, освен ако не стане много горещо.

АВТОМАТИЧНО ЗАРЕЖДАНЕ

- i** По време на почистване роботът автоматично ще потърси зареждащата станция, когато зарядът на батерията му падне.
- ☞** След почистване, температурата на батерията може да е висока и затова времето за зареждане може да е по-дълго.

Съвети за удължаване живота на батерията

- Не оставяйте адаптера включен за дълъг период от време. Разкачете го, когато приключи зареждането.
- Не съхранявайте и не зареждайте уреда в близост до радиатори или други източници на топлина или изложен на слънчева светлина.
- Не зареждайте уреда на мръсни или влажни места. Температурата на помещението би трябвало да бъде между 15°C и 35°C.
- На всеки няколко месеца оставете батериите да се изтопят напълно и след това ги заредете отново. За да ги разреждате, използвайте уреда без кабел, докато той спре, като зареждащата станция трябва да е изключена. След това заредете отново батериите, както е обяснено по-горе.
- Когато уредът няма да се използва дълго време, препоръчваме ви да заредите напълно батерията и след това да я извадите и съхранявате на хладно, сухо място.

РАБОТА С УРЕДА

- i** **Този уред е специално проектиран за почистване на подове и килими. Този уред е предназначен за ежедневно поддържане на пода, като не се позволява натрупване на мърс и замърсяване.**
- ☞** Никога не използвайте прахосмукачката за почистване на гореща пепел, трески, остри предмети или течности.
- ☞** Никога не почиствайте запалени кибритени клечки или цигарени угарки. Не засмуквайте токсични материали (амоняк и др.).
- ☞** Отстранете изцяло всички елементи, които са били използвани за транспорт и пакетиране.
- ☞** Не използвайте прахосмукачката робот между малки маси, столове или в ограничени пространства, тъй като това ще повреди уреда.
- i** Прахосмукачката робот използва настройките за почистване, за да почисти ефективно целия под:
Спирално движение за по-интензивно почистване на замърсените места, следване на линията на стената за почистване на периметъра на стаята и пресичане на стаята за гарантиране на пълно почистване.
- i** Около 45 минути са необходими на прахосмукачката робот да почисти стая със среден размер, преминавайки няколко пъти върху едно и също място, за да гарантира, че цялата стая е напълно почистена.

КОНТРОЛЕН ПАНЕЛ НА ПРАХОСМУКАЧКАТА РОБОТ



Пускане/спиране на прахосмукачката робот



Бутон за зареждане:

Светва, когато е натиснат; изгасва, когато роботът се включи към зареждащата станция.







Индикатор за зареждане:

Премигва по време на зареждане. Свети непрекъснато, когато зареждането е завършено.



Ултравioletова лампа:

Светва, когато се натисне; лампата за дезинфекция работи, докато роботът почиства.

- 1 Отстранете от пода всички предмети, които може да счупят или повредят прахосмукачката робот (например лампи, бутилки).
- 2 Проверете дали контейнерът за прах (11) е монтиран правилно. Вж. раздела ("ПОЧИСТВАНЕ И СЪХРАНЕНИЕ").
- 3 Поставете виртуалната бариера (4) на място, ако не искате роботът да влиза в конкретна област. Вж. раздела ("ВИРТУАЛНА БАРИЕРА").
- 4 Включете прахосмукачката робот. За тази цел преместете превключвателя на работен режим (20) в положение **ВКЛ**.
- 5 Проверете дали почистващият робот е зареден.
-  Ако светодиодната индикаторна лампа на контролния панел на робота  *премигва, настройте прахосмукачката робот за зареждане.* Вж. раздела ("ПОДГОТОВКА НА УРЕДА. ЗАРЕЖДАНЕ НА ПРАХОСМУКАЧКАТА РОБОТ")
- 6 Ако желаете да използвате прахосмукачката робот в автоматичен режим, програмирайте действието на уреда с помощта на дистанционното управление. Вж. раздела ("ДИСТАНЦИОННО УПРАВЛЕНИЕ").
- 7 Натиснете бутона  на панела на робота.
Така прахосмукачката робот започва работа, следвайки установените модели на почистване.
-  Ако желаете, може да управлявате движенията или работата на уреда с помощта на бутоните на дистанционното управление (направете справка в раздела "ДИСТАНЦИОННО УПРАВЛЕНИЕ") или като използвате бутоните на контролния панел върху корпуса на прахосмукачката робот.
-  Натиснете клавиша **UV**, ако желаете да стерилизирате областта пред уреда. Тази функция е особено подходяща за хора, страдащи от алергии, както и за домове, където се отглеждат домашни любимци, тъй като по този начин подът се стерилизира срещу вируси и бактерии.
- 8 Натиснете бутона  отново, за да спрете на пауза процеса по почистване.
- 9 Ако не желаете програмирано седмично почистване, изключете уреда след почистване. За тази цел, настройте превключвателя на работен режим (20) в положение **ИЗКЛ** или натиснете бутона **ВКЛ/ИЗКЛ**  на дистанционното управление.
- 10 Изключете зареждащата станция от захранването.

ВИРТУАЛНА БАРИЕРА

ОСНОВНИ КОМПОНЕНТИ (В)

1В Превключвател ВКЛ и
Дължина на виртуалната
бариера

- ⏻ Изкл.
- Малък обхват = 4 м
- Среден обхват = 6 м
- Голям обхват = 8 м

2В Светодиоден индикатор ВКЛ.

3В Измерителен крайник на датчика
за приближаване

4В Измерителен крайник на датчика
за виртуална бариера

5В Капак на отделението за батерията

6В Скоба на капака на батерията

ЕКСПЛОАТАЦИЯ

i Използвайте виртуалната бариера, за да определите желаната област за почистване, като не позволите на робота да навлезе в ненужни или нежелани области.

Използвайте тази функция, за да предпазите робота от навлизане в област, където има кабели, или в конкретни стаи.

👉 Поставете виртуалната бариера на същото ниво на повърхността, където ще използвате прахосмукачката робот.

👉 Поставете виртуалната бариера и зареждащата станция на разстояние повече от 3 м, за да избегнете възникването на смущения.

👉 Не поставяйте зареждащата станция в обхвата на сигнала на виртуалната бариера.

i Измерителният крайник на датчика за приближаване (3В) предотвратява сблъсък между прахосмукачката робот и виртуалната бариера, като не позволява на уреда да приближи на разстояние по-малко от 0,5-1 м от нея.

1 Уверете се, че батериите не са разредени.

2 Позиционирайте виртуалната бариера така, че да блокира местата, където не желаете прахосмукачката робот да навлиза. (Фиг. 3).

3 Отстранете всички предмети пред виртуалната бариера, за да предотвратите неправилното ѝ функциониране.

4 Изберете желаната дължина на виртуалната бариера. За да направите това, настройте превключвателя (В) като изберете малък ○, среден ● или голям ● обхват.

i Използвайте подходяща дължина на бариерата. Продължителността на действие на батерията зависи от избраното разстояние на датчика.

i Светодиодният индикатор ВКЛ. (2В) започва да премигва на всеки 8 секунди, докато батерията се изхаби.

5 Проверете дали прахосмукачката робот не може да премине границата, създадена с виртуалната бариера.











6 Настройте превключвателя (В) в положение ИЗКЛ ⏻, когато не е нужно използването на виртуалната бариера.

i Възможно е възникване на някои разлики по отношение на посоката на инфрачервения сигнал на виртуалната бариера и обхвата на приемане на робота, дължащи се на движението на робота по време на работа. Тази разлика може да варира в зависимост от работната среда и нивото на заряд на робота и виртуалната бариера.

bg



ДИСТАНЦИОННО УПРАВЛЕНИЕ

КОМПОНЕНТИ (С)







	1	ВКЛ/ИЗКЛ на прахосмукачката робот	5	Екран (Фиг. 4)
	2	Бутони за посока	a	Икона "Предаване на сигнала"
OK	3	Бутон за потвърждение	b	Програмирани дни от седмицата
	4	Контролни клавиши	c	Текущ ден от седмицата
		 Начало/Неделя	d	Час
		 Временно спиране/Понеделник	e	Икона "Грешка"
		 Настройка на час/Вторник	f	Икона на функция
		 Зареждане/Сряда		
		 Таймер/Четвъртък		
		 Бързо почистване/Петък		
		 Почистване след зареждане/Събота		
		 Бавно почистване/Всеки ден		

ТАЙМЕР

Синхронизиране на дистанционното управление и прахосмукачката робот (Фиг.5)







-  Синхронизирайте дистанционното управление и прахосмукачката робот преди първото използване и след техническо обслужване на уреда. За тази цел:
 - Проверете дали батериите на прахосмукачката робот и дистанционното управление са достатъчно заредени.
 - Изключете робота. За тази цел преместете превключвателя на работен режим (20) в положение **ИЗКЛ**.
 - Натиснете бутона **OK** за повече от 4 секунди. Върнете превключвателя на работен режим (20) в положение **ВКЛ** без да освобождавате бутона **OK**.
-  Когато синхронизирането е успешно, роботът сигнализира за това с два звукови сигнала.

Настройка на ден и час (Фиг.6)

-  За да сте сигурни, че роботът ще се включи в желания момент, трябва да запазите настройката на текущия час и ден от седмицата.
 - Натиснете бутона . Това активира функцията за настройка на ден.
 - Натиснете бутона на деня, който съответства на текущия ден от седмицата (**SU**=неделя, **MO**=понеделник, **TU**=вторник, **WE**=сряда, **TH**=четвъртък, **FR**=петък, **SA**=събота).
 - Натиснете стрелките , за да се придвижвате в полетата "час" и "минути". Натиснете стрелките , за да изберете текущия "час" и "минути".
 - Натиснете **OK**, за да потвърдите избора си.
-  Натиснете , ако желаете да анулирате настройката.



Задаване на автоматично седмично почистване (Фиг. 7)

Роботът трябва да е изключен.





- 1 Натиснете бутона  на дистанционното управление.
 - 2 Натиснете бутона на деня, съответстващ на деня от седмицата, който желаете да програмирате. Изберете един, няколко или всички дни от седмицата. Избраните дни започват да премигват.
 - 3 Натиснете стрелките , за да зададете точен час за почистване. Натиснете стрелките "нагоре" и "надолу", за да изберете час и минути.
 - 4 Натиснете **OK**, за да потвърдите избора си.
-  Натиснете бутона **ВКЛ/ИЗКЛ** , ако желаете да анулирате настройката.
-  За да може роботът да започне работа в планирания момент, той трябва да е включен. Превключвателят на работен режим (20) е в положение **ВКЛ** и светещ .

ДОПЪЛНИТЕЛНИ ФУНКЦИИ

Функция FULL GO (Пълнен ход)



-  Ако е избрана тази функция, прахосмукачката робот е програмирана да продължи почистването едва след като е напълно заредена.
- 1 Натиснете бутона . Прахосмукачката робот трябва да е включена.
-  FULL GO светва на екрана на дистанционното управление. Прахосмукачката робот започва да търси зареждащата станция преди пълното изтощаване на батерията и автоматично започва да почиства, след като се зареди напълно.

Функция SPEED (Скорост)

- 1 Натиснете бутона , за да изберете бързо почистване.
-  FAST светва на екрана на дистанционното управление.
- 2 Натиснете бутона , за да изберете бавно почистване.
-  SLOW светва на екрана на дистанционното управление.

КОДОВЕ НА ГРЕШКИ

Ако роботът не функционира правилно поради някое от следните обстоятелства, всички бутони на контролния панел на робота започват да мигат едновременно.

- 1 Натиснете бутона  на дистанционното управление. Сигналят на дистанционното управление трябва да е в активния обхват на уреда.
-  Иконата за грешка  ще се появи на екрана на дистанционното управление до някой от кодовете на грешки, описани по-долу.
- 2 Изпълнете описаните по-долу действия в зависимост от показаната грешка.

bg

Код на ГРЕШКА	ПРИЧИНА ЗА НЕИЗПРАВНОСТТА	РЕШЕНИЕ
E01	Датчици за наличие на стълби	Почистете сензорите (27).
E02	Централна ролка	Отстранете боклука и космите, заплетени в ролката (23).
E03	Изтощена батерия	Заредете батерията.
E04	Странични колела	Отстранете боклука и космите, заплетени в колелата.
E05	Контейнер за прах	Поставете правилно контейнера за боклук (11).

- i** Ако повредата не се отстранява след изпълнение на тези действия, не използвайте уреда и го занесете в оторизиран сервиз за поддръжка. Не променяйте и не ремонтирайте уреда.

СЪХРАНЕНИЕ И СКЛАДИРАНЕ

- !** Преди да пристъпите към операции по почистване или техническо обслужване на уреда, уверете се, че превключвателят на работен режим (20) е в ИЗКЛ положение и е изключен от електрическата мрежа.
- ☞** Преди сглобяване всички измити компоненти, уверете се, че те са напълно изсъхнали.
- ☞** Никога не потапяйте почистващия модул (15) във вода или в друга течност, както и не го поставяйте в съдомиялна машина. Не използвайте разтворители или абразивни вещества за почистване.

За да постигнете отлични работни характеристики на прахосмукачката робот, ние ви препоръчваме да почиствате контейнера за боклук и филтъра на всеки 3 използвания на уреда.

ИЗПРАЗВАНЕ НА КОНТЕЙНЕРА ЗА ПРАХ (11)

- 1 Натискайте бутона за освобождаване (12). Извадете контейнера за прах (11). (Фиг. 8)
- 2 Поставете контейнера за прах над кофата за боклук, натиснете пластината (14), за да отворите държача на филтъра и да изпразните съдържанието в кофата за боклук. (Фиг. 9)

ПОЧИСТВАНЕ И СМЯНА НА ФИЛТЪРА (7)

- ☞** Препоръчително е да проверявате филтъра редовно, за да установите дали функционира правилно. Почистете внимателно филтъра, ако установите намаляване на капацитета на почистване на уреда.
 - ☞** Препоръчително е да замените филтъра веднъж или два пъти на година, в зависимост от това колко често използвате уреда.
- 1 Изпразнете контейнера за прах, както е показано в раздел "ИЗПРАЗВАНЕ НА КОНТЕЙНЕРА ЗА ПРАХ (11)".
 - 2 Извадете филтъра (7). Натиснете полу-кръглия държач с една ръка, за да извадите изхабения филтър от държача (Фиг. 10).
 - 3 Внимателно потупайте извадения филтър в стената на кофата за боклук, за да изхвърлите натрупания прах и боклук.
- ☞** Никога не използвайте прахосмукачката робот без филтър (7).
- 4 Почистете филтъра посредством почистващата четка (6) (Фиг.11).
 - 5 Върнете почишения филтър в държача или поставете нов филтър, ако е необходимо.

ПОЧИСТВАНЕ НА КОНТЕЙНЕРА ЗА ПРАХ (11)

- 1 Натиснете бутона (13). По този начин ще освободите почистващия модул (15) (Фиг. 12).
 - 2 Завъртете почистващия модул, освободете двете пластини и отстранете капака.
 - 3 Почистете вътрешността на контейнера посредством почистващата четка (6) (Фиг.13).
 - 4 Използвайте почистващата четка, за да почистите почистващия модул (15) и модула с отвора за приток на въздух и отдушника (Фиг. 13).
- ☞** Не почиствайте почистващия модул с вода.
- 5 Поставете контейнера за прах в корпуса на уреда. Натиснете контейнера, докато не чуete щракване, което показва, че уредът е поставен правилно в корпуса.

ПОЧИСТВАНЕ И СМЯНА НА ЧЕТКАТА ОТ ВЛАКНА (9)

- ☞ *Не използвайте четката от влакна по килими, мокети или подове с неравна повърхност.*
- 1 В такива случаи демонтирайте приставката на четката от влакна (10). Завъртете приставката на четката от влакна и отворете лявата и дясната пластина (Фиг. 14).
- 2 За да подмените четката от влакна (9), издърпайте я и поставете нова на мястото на старата (Фиг.14).

ИЗВАЖДАНЕ И ПОЧИСТВАНЕ НА ЧЕТКИТЕ

За да постигнете отлични работни характеристики на прахосмукачката робот, ние ви препоръчваме да почиствате ролките и четките на всеки 3 използвания на уреда.

Ролки (22) и (23)

- 1 Натиснете пластината и повдигнете затягащия лост (Фиг.15).
- i** *Ролките се освобождават.*
- 2 Извадете ролките (22) и (23).
- 3 Почистете ролките посредством почистващата четка (6) (Фиг.16).
- 4 Поставете отново ролките и върнете затягащия лост, като го натиснете, докато чуete щракване, което показва, че е поставен правилно.

Странична четка (8)

- i** *Почиствайте редовно страничната четка, за да предотвратите възникването на неизправности при работата на прахосмукачката робот.*
- 1 Отстранете с ръце натрупаните косми и прах в страничната четка.
- 2 Ако отпадъците са се оплели около четката, използвайте ножици, за да ги отстраните.
- i** *Ако е необходимо, развийте винта и отстранете страничната четка (8) от корпуса за по-ефективно почистване (Фиг.17).*
- 3 Върнете страничната четка на мястото ѝ.

ИЗВАЖДАНЕ И ПОЧИСТВАНЕ НА КОЛЕЛАТА

Странични колела

- 1 Развийте винтовете на колелата (Фиг.18).
 - 2 Извадете колелата от корпуса им и ги почистете.
- ☞ *Не почиствайте колелата с вода, масло или смазка.*
 - ☞ *Върнете колелата на мястото им и завийте винтовете с помощта на отвертка.*



Предно колело

Ако предното колело е блокирано или не се върти свободно, извадете го за почистване (Фиг.18).

- 1 Извадете колелото с помощта на инструмент, който може да служи като лост.
- 2 За да го поставите обратно след почистване, натиснете колелото в корпуса.

ПОЧИСТВАНЕ НА ДАТЧИЦИТЕ ЗА СБЛЪСЪК (25) И ДАТЧИЦИТЕ ЗА НАЛИЧИЕ НА СЪЛБИ (27)

- i** *Поддържайте инфрачервените датчици чисти, за да работи правилно прахосмукачката робот.*
- 1 Почистете сензорите с памучен плат или мека кърпа (Фиг.19).

ПОЧИСТВАНЕ НА УРЕДА

 Проверете дали в уреда не влиза вода.

 Почиствайте уреда преди първата употреба, непосредствено след всяка употреба и след продължителен период без употреба. Така ще осигурите правилната работа на уреда и ще удължите полезния му живот.

- 1 Почиствайте уреда отвън с влажна кърпа. Не използвайте разтворители или абразивни вещества за почистване.

ПОДМЯНА НА БАТЕРИИТЕ

ПОДМЯНА НА БАТЕРИИТЕ НА ВИРТУАЛНАТА БАРИЕРА (Фиг.20)

- 1 Завъртете ключалката на капака на батерията (6В), докато се освободи капакът (5В).

- 2 Поставете батериите в отделението, предназначено за тази цел. Проверете дали положителните и отрицателните електроди са в правилното положение.

 Извадете батериите, ако смятате да не използвате прахосмукачката робот за дълъг период от време.

ПОДМЯНА НА БАТЕРИИТЕ НА ДИСТАНЦИОННОТО УСТРОЙСТВО (Фиг.21)

- 1 Отворете капака на отделението за батерии.

- 2 Поставете батериите в отделението, предназначено за тази цел. Проверете дали положителните и отрицателните електроди са в правилното положение.

 Извадете батериите, ако смятате да не използвате прахосмукачката робот за дълъг период от време.

SIGURNOSNE NAPOMENE

- Pažljivo pročitajte ove upute prije uporabe aparata.
- **Ovaj je priručnik neizostavan dio proizvoda. Sačuvajte ga na sigurnom mjestu za buduću uporabu.**
- Aparat je namijenjen samo za uporabu u kućanstvu. Nije namijenjen za industrijske potrebe. Aparat je opasno koristiti na način koji nije opisan u uputama (npr. za usisavanje tekućina, prašine nakon građevinskih radova, cementa itd.)
- Djeca moraju biti pod nadzorom kako se bi igrala s aparatom.
- Ovaj aparat ne smiju koristiti osobe (uključujući djecu) smanjenih fizičkih, osjetilnih ili mentalnih sposobnosti, neiskusne osobe i osobe koje ne poznaju aparat, osim uz nadzor ili upute osoba odgovornih za njihovu sigurnost.
- Aparat nemojte prilagođavati niti popravljati. U slučaju kvara na kabelu ili bilo kojem drugom dijelu aparata, prestanite ga koristiti i odnesite ga u ovlaštenu servis.
- Ne koristite dijelove ili pribor koje ne isporučuje ili preporuča SOLAC.
- Prije priključivanja aparata na električnu mrežu provjerite odgovara li napon s natpisne pločice aparata naponu mreže u vašem kućanstvu.
- Prije sastavljanja ili uklanjanja dijelova te prije čišćenja i održavanja uređaja, uvijek isključite uređaj i iskopčajte kabel napajanja. U slučaju nestanka struje također isključite uređaj.
- Aparat ne vješajte za kabel. Nikada ne isključujte aparat povlačenjem kabela - izvucite utikač.
- Kabel držite podalje od oštih rubova i vrućih površina. Kabel ne smije visjeti s ruba stola ili pulta jer ga djeca mogu povući i izazvati pad aparata.



Nikada ne potapajte uređaj u vodu niti kakvu drugu tekućinu, te ga ne stavljajte u perilicu posuđa.

- Ne dodirujte usisavač ili kabel mokrim rukama.
- Svoj robot usisavač držite dalje od izvora topline.
- Nikada ne koristite robot usisavač bez pravilno namještenog spremnika za prašinu ili zaštitnog filtra.
- Modul usisavača neka uvijek bude čist.
- Kosu, odjeću, prste i druge dijelove tijela držite podalje od modula usisavača, valjaka i kotača.
- Usisivač nemojte koristiti za čišćenje životinja.
- Aparat nemojte koristiti u zatvorenim prostorima u kojima se mogu nakupiti eksplozivne ili otrovne pare.
- Nemojte koristiti aparat na mokrim površinama ili na otvorenom.
- Redovito provjeravajte stanje kabela napajanja, električnog adaptera.
- Nemojte vodom poprskati postaju za punjenje, adapter ni kabel za napajanje.
- Postaju za punjenje ili adapter ne koristite pokraj kade, umivaonika, tuš kabine, niti bilo kojeg drugog predmeta koji sadrži vodu.
- Koristite samo priloženi adapter.
- Adapter ili postaju za punjenje ne dodirujte mokrim rukama dok su uključeni u struju.
- Ne ostavljajte uređaj ili postaju za punjenje na mokroj površini ili krpi kada je uključen.
- Ne sjedite i ne gazite na uređaj ili ispred njega jer biste tako mogli oštetiti uređaj.

- *Pobrinite se da na podu nema žica, kabela, niti drugih predmeta duljih od 150 mm jer bi se mogli zapetljati među valjcima.*



OPREZ! Kada uređaj želite baciti u otpad, **NIKADA** ga nemojte baciti u kantu za smeće. Uređaj odnesite na **RECIKLAŽNO DVORIŠTE** ili najbliže odlagalište radi pravilne daljnje obrade uređaja. Time ćete pomoći u brizi za okoliš.

GLAVNI DIJELOVI

1	Kućište	16	Infracrveni senzor
2	Daljinski upravljač	17	Ručka
3	Postaja za automatsko punjenje	18	Prednji odbojnik
4	Virtualna barijera	19	Priključak adaptera baterije
5	Adapter	20	Prekidač za uklj./isklj.
6	Četka za čišćenje	21	Kontrolna ploča s gumbima
7	Filtar (dvije jedinice)	22	Gumeni valjak
8	Bočna četka (dvije jedinice)	23	Središnji valjak
9	Krpa	24	Bočni kotači
10	Nastavak s krpom	25	Senzor sudara
11	Spremnik za prašinu	26	Priključci kontakata postaje za punjenje
12	Gumb za oslobađanje spremnika za prašinu	27	Senzor detektora stepenica
13	Tipka za otpuštanje modula usisavača	28	Prednji kotač
14	Jezičak filtra	29	UV svjetlo
15	Modul usisavača		

PRIPREMA UREĐAJA ZA PUNJENJE ROBOT USISAVAČA

! *Koristite samo priloženi adapter i postaju za punjenje. Ne koristite ne koristite nikakve druge.*

i *Vrijeme punjenja je približno 5 sati za 60-90 min rada. Prilikom prvog punjenja baterije, ostavite je da se puni preko noći.*

GLAVNI DIJELOVI POSTAJE ZA PUNJENJE (A)

1A	Ukrasna LED	5A	Indikator punjenja
2A	Prekidač ukrasne LED	6A	Kontaktne priključci
3A	Prijenosni signal	7A	Priključak adaptera
4A	LED indikator uključenosti		

PUNJENJE POMOĆU POSTAJE ZA PUNJENJE (sl. 1)

☞ *Ne ostavljajte nikakve predmete pokraj postaje za punjenje i pobrinite se da u okruženju nema namještaja ili prepreka (pogledajte dijagram preporučenih udaljenosti).*

☞ *Ako postoje prepreke, robot neće pronaći postaju za punjenje. Postavite postaju za punjenje na čisto mjesto bez prepreke.*







☞ *Ako se prekrije odašiljač infracrvenog signala (3A), robot neće pronaći postaju za punjenje.*

1 Postaju za punjenje postavite na čisto tlo te uz okomiti zid.

2 Adapter (7A) priključite u priključak postaje za punjenje.

3 Ukopčajte adapter u električno napajanje.

i *LED indikator uključenosti (4A) zasvijetlit će crveno.*

- ☞ *Kabel napajanja postaje za punjenje položite uz zid inače bi se robot mogao zapetljati s kablom.*
- 4 Pritisnite upravljački gumb  na daljinskom upravljaču ili gumb  na upravljačkoj ploči robota. Robot usisavač će potražiti postaju za punjenje ako se ista nalazi na zadovoljavajućoj udaljenosti i povezati se s njom.
- 5 Ako želite tijekom traženja želite poništiti naredbu za punjenje, ponovno pritisnite upravljački gumb  na daljinskom upravljaču ili gumb . Robot usisavač će se zaustaviti.
- ☞ *Provjerite da li priključci robota (26) pravilno naliježu na priključke postaje za punjenje (6A).*
- i** *Tijekom punjenja treptat će indikatori punjenja na postaji za punjenje (5A) i upravljačkoj ploči . Kada se punjenje završi, indikatori punjenja na postaji za punjenje (5A) i upravljačkoj ploči  prestat će treptati i nastavit će svijetliti. Uređaj je spreman za uporabu.*
- i** *Tijekom punjenja ne isključujte postaju za punjenje jer će se robot usisavač vratiti na nju radi punjenja ako se njegova baterija isprazni.*

Ako želite, u središte dekorativne LED (1A) možete staviti malu količinu mirisa.

- 6 Pritisnite prekidač (2A).
- i** *LED (1A) će zasvijetliti. Nakon što se zagrije, ugodan miris iz unutrašnjosti LED-a širit će se naokolo.*
- ☞ *Određeni mirisi mogu oštetiti plastične površine. Prije uporabe se uvjerite da miris neće oštetiti površinu.*

PUNJENJE BEZ POSTAJE ZA PUNJENJE (sl. 2)

- 1 Kabel adaptera ukopčajte neposredno u priključak (19) na kućištu robot usisavača (11).
- 2 Ukopčajte adapter u električno napajanje.
- i** *LED indikator na upravljačkoj ploči robota  će treptati tijekom punjenja i prestat će treptati kada se punjenje završi.*
- i** *Robot se ne može pokrenuti dok se puni preko kabela napajanja.*
- 3 Nakon punjenja adapter isključite iz struje i potom izvucite kabel iz priključka (19). Uređaj je spreman za uporabu.
- ☞ *Adapter se tijekom punjenja zagrijava. To je uobičajeno stanje, osim ako se ne postane previše vruć.*

AUTOMATSKO PUNJENJE

- i** *Tijekom čišćenja, robot će uvijek automatski potražiti postaju za punjenje kada se njegova baterija isprazni.*
- ☞ *Nakon čišćenja, temperatura baterije može biti visoka te stoga vrijeme punjenja može biti dulje.*

Savjeti za dulji vijek trajanja baterije

- Ne ostavljajte adapter priključen dulje vrijeme. Iskopčajte ga kada se punjenje završi.
- Uređaj nemojte ostavljati ili puniti u blizini radijatora ili ostalih izvora topline i ne izlažite ga izravnoj sunčevoj svjetlosti.
- Uređaj nemojte puniti u prljavim ili vlažnim prostorijama. Sobna temperatura mora biti između 15°C i 35°C.
- Svakih nekoliko mjeseci u potpunosti ispraznite i ponovno napunite baterije. Kako biste ispraznili baterije, uređaj koristite u bežičnom načinu dok ne stane, a postaju za punjenje isključite. Potom napunite baterija na gore opisan način.

- Prilikom spremanja uređaja na dulje vrijeme, preporučujemo da do kraja napunite bateriju i potom je izvadite i čuvate na hladnom i suhom mjestu.

UPORABA UREĐAJA

- i** **Ovaj je uređaj posebno namijenjen za usisavanje podova i tepiha. Ovaj je uređaj namijenjen za svakodnevno održavanje poda, uz izbjegavanje nakupljanja prljavštine i malja.**
 - ☞** Nikada ne usisavajte vrući pepeo, krhotine ili duge oštre predmete ili tekućine.
 - ☞** Nikada ne usisavajte upaljene šibice i opuške cigareta. Ne usisavajte otrovne materijale (amonijak itd.).
 - ☞** Skinite sve dijelove koji se koriste za pakiranje i prijevoz.
 - ☞** Robot usisavač ne koristite za čišćenje među malim stolovima, stolicama ili u vrlo malim prostorima, je bi se tako uređaj mogao oštetiti.
- i** Robot usisavači koriste postavke čišćenja za učinkovito čišćenje čitavog poda: spiralno kretanje za intenzivnije čišćenje na mjestima na kojim je detektirana nečistoća, praćenje zidova radi čišćenja rubova prostorije i križanje prostorije kako bi se osigurala potpuna čistoća.
- i** Robot usisavaču je potrebno približno 45 minuta za čišćenje prosječne prostorije, uz nekoliko prolazaka preko istih mjesta kako bi se osiguralo da cijela površina bude čista.

UPRAVLJAČKA PLOČA ROBOT USISAVAČA



Gumb za pokretanje/zaustavljanje robot usisavača



Gumb za punjenje:

Svjetli kada se pritisne, isključuje se kada se robot priključi na postaju za punjenje.



Indikator napunjenosti:



Treperi tijekom punjenja. Ostaje svijetliti kada se punjenje završi.





Ultra ljubičasto svjetlo:

Svjetli kada se pritisne, svjetlo za dezinfekciju radić će dok robot čisti.

- 1 Uklonite s tla sve predmeta koji bi se mogli razbiti ili oštetiti robot usisavač (npr. lampe, boce).
- 2 Provjerite je li spremnik za prašinu (11) pravilno postavljen. Pogledajte odlomak („ČIŠĆENJE I SPREMANJE“).
- 3 Virtualnu barijeru (4) postavite na mjesto gdje želite spriječiti da robot uđe u određeno područje. Pogledajte odlomak („VIRTUALNA BARIJERA“).
- 4 Pokrenite robot usisavač. Postavite radni prekidač (20) u položaj **ON** (Uključeno).
- 5 Pobrinite se da robot za čišćenje bude pun.





- i** Ako treperi LED indikator na upravljačkoj ploči robota  postavite robot usisavač na punjenje. Pogledajte odlomak („PRIPREMA UREĐAJA. PUNJENJE ROBOT USISAVAČA“)
- 6 Ako želite koristiti robot usisivač u automatskom načinu, programirajte njegov rad pomoću daljinskog upravljača. Pogledajte odlomak („DALJINSKI UPRAVLJAČ“).
- 7 Pritisnite gumb  na upravljačkoj ploči robota. Robot usisavač će tada početi raditi i pratiti svoje predloške za čišćenje.

- i** Ako želite, možete upravljati njegovim kretanjem ili funkcijama koje koristi uporabom gumba na daljinskom upravljaču (pogledajte poglavlje "DALJINSKI UPRAVLJAČ") ili korištenjem gumba na upravljačkoj ploči kućišta robot usisavača.
- i** Pritisnite gumb **UV** ako želite sterilizirati područje.
Ova funkcija je osobito preporučljiva za ljude koji pate od alergija i za domove s kućnim ljubimcima, budući da sterilizira tlo protiv virusa i bakterija.
- 8 Ponovno pritisnite gumb  kako biste privremeno prekinuli postupak čišćenja.
- 9 Ako ne želite programirano tjedno čišćenje, nakon čišćenja isključite uređaj. Postavite radni prekidač (20) u položaj **OFF** (Isključeno) ili pritisnite gumb **ON/OFF** (Uklj./isklj.) .
- 10 Iskopčajte postaju za punjenje iz napajanja.

VIRTUALNA BARIJERA

GLAVNI DIJELOVI (B)

1B Prekidač za uključivanje i duljinu virtualne barijere

-  Isključeno
-  Kratki domet = 4 m
-  Srednji domet = 6 m
-  Dugi domet = 8 m

2B LED indikator uključenosti







3B Glava senzora blizine

4B Glava senzora virtualne barijere

5B Poklopac odjeljka s baterijama

6B Spojnica poklopca za baterije

RAD











- i** Uporabite virtualnu barijeru za određivanje željenog područja za čišćenje.
Uporabite za sprječavanje robota da uđe u područje s kabelima ili u određenu prostoriju.
-  Postavite virtualnu barijeru na istu razinu na površini na kojoj ćete koristiti robot usisavač.
-  Virtualnu barijeru i postaju za punjenje postavite na međusobnoj udaljenosti većoj od 3 m kako biste spriječili smetnje.
-  Postaju za punjenja ne postavljajte u dometu signala virtualne barijere.
- i** Glava senzora blizine (3B) sprječava sudar robota s virtualnom barijerom, sprječavajući tako da robot dođe na udaljenost manju od 0,5-1 m od barijere.
- 1 Pobrinite se da baterije nisu ispražnjene.
- 2 Postavite virtualnu barijeru tako da blokira područje u koje ne želite da robot usisavač uđe. (sl. 3).
- 3 Uklonite sve predmete koji bi se mogli nalaziti ispred virtualne barijere kako biste spriječili neželjen rad.
- 4 Odaberite željenu duljinu virtualne barijere. Postavite prekidač (B) za odabir kratkog , srednjeg  ili dugog  dometa.
- i** Uporabite željenu duljinu barijere. Trajanje baterije ovisi o odabranoj udaljenosti senzora.
- i** LED indikator uključenosti (2B) treptat će svakih 8 sekundi sve dio se baterija ne isprazni.
- 5 Uvjerite se da robot usisavač ne može prijeći granicu postavljenu virtualnom barijerom.
- 6 Prekidač (B) postavite u isključeni položaj , kada virtualna barijera nije potrebna.
- i** Može doći do određenih razlika između smjera infracrvenog signala virtualne barijere i dometa prijama robota uslijed kretanja robota tijekom uporabe. Ove razlike mogu



varirati ovisno o radnom okruženju i razini napunjenosti baterije robota i virtualne barijere.



DALJINSKI UPRAVLJAČ

DIJELOVI (C)









	1	UKLJUČIVANJE/ISKLJUČIVANJE	5	Prikaz (sl. 4)
	2	Gumbi za smjer	a	Ikona "prijenosnog signala"
OK	3	Gumb za potvrdu	b	Programirani dani u tjednu
	4	Upravljačke tipke	c	Trenutni dan u tjednu
		Početak/nedjelja	d	Vrijeme
		Privremeno zaustavljanje/ponedjeljak	e	Ikona pogreške
		Postavljanje vremena/utorak	f	Ikona funkcije
		Punjenje/srijeda		
		Tajmer/četvrtak		
		Brzo čišćenje/petak		
		Čišćenje nakon punjenja/subota		
		Sporo čišćenje/svaki dan		

TAJMER

Sinkronizacija daljinskog upravljača i robot usisavača (sl. 5)



-  Prije prve uporabe i nakon održavanja sinkronizirajte daljinski upravljač i robot usisavač. Postupite na sljedeći način:
 - Provjerite jesu li baterije robot usisavača i daljinskog upravljača dovoljno napunjene.
 - Isključite robota. Postavite radni prekidač (20) u položaj **OFF** (Isključeno).
 - Pritisnite gumb **OK** na više od 4 sekunde. Postavite radni prekidač (20) u položaj **ON** (Uključeno) bez otpuštanja gumba **OK**.
-  Nakon uspješne sinkronizacije, robot će se oglasiti s dva zvučna signala.



Postavljanje dana i vremena (sl. 6)

-  Da biste osigurali da se robot pokrene u očekivano vrijeme, morate podesiti trenutni dan u tjednu i vrijeme.
 - Pritisnite gumb . Time se otvara funkcija postavljanja dana.
 - Pritisnite gumb za dan u skladu s trenutnim danom u tjednu (**SU**= nedjelja, **MO**= ponedjeljak, **TU**= utorak, **WE**= srijeda, **TH**= četvrtak, **FR**= petak, **SA**= subota).
 - Pritisnite strelice   za kretanje preko polja "hour" (sat) i "minutes" (minute). Pritisnite strelice   za odabir trenutnog sata i minuta.
 - Pritisnite gumb **OK** za potvrdu odabira.
-  Pritisnite  ako želite poništiti postavku.

Programirano automatsko tjedno čišćenje (sl. 7)



S isključenim robotom.

- Pritisnite gumb  na daljinskom upravljaču.
- Pritisnite gumb za dan u skladu s danom u tjednu za kojeg želite programirati čišćenje. Odaberite jedan, nekoliko ili sve dane u tjednu. Odabrani će dani treptati.
- Pritisnite strelice   kako biste postavili točno vrijeme čišćenja. Pritisnite strelice "gore" i "dolje" kako biste odabrali sate i minute.





- 4 Pritisnite gumb **OK** za potvrdu odabira.
- ☞ Pritisnite gumb za uklj./isklj.  ako želite poništiti postavku.
- ☞ Da bi se robot usisavač mogao pokrenuti u planirano vrijeme, mora biti uključen. Postavite radni prekidač (20) u položaj **ON** (Uključeno) i  će svijetliti.

DODATNE FUNKCIJE

Funkcija FULL GO (potpuno čišćenje)



- ☞ Ako odaberete ovu funkciju, robot usisavač će biti programiran za nastavak čišćenja nakon što se u potpunosti napuni.
- 1 Pritisnite gumb . Robot usisavač mora biti uključen.
-  FULL GO će zasvijetliti na zaslonu daljinskog upravljača. Robot usisavač će potražiti postaju za punjenje prije nego se njegova baterija isprazni i automatski će početi s čišćenjem nakon što se do kraja napuni.

Funkcija SPEED (brzina)

- 1 Pritisnite gumb  na za odabir brzog čišćenja.
-  FAST će zasvijetliti na zaslonu daljinskog upravljača.
- 2 Pritisnite gumb  na za odabir sporog čišćenja.
-  SLOW će zasvijetliti na zaslonu daljinskog upravljača.

ŠIFRE POGREŠAKA

Ako robot ne funkcionira pravilno uslijed jednog od sljedećih razloga, svi će gumbi na upravljačkoj ploči robota istovremeno treptati.

- 1 Pritisnite gumb  na daljinskom upravljaču. Pobrinite se da signal daljinskog upravljača bude u dometu uređaja.
-  Ikona pogreške  pojavit će se na zaslonu daljinskog upravljača pokraj jedne od šifri pogrešaka opisanih dolje.
- 2 Poduzmite korake opisane dolje, ovisno o prikazanoj pogrešci.

ŠIFRA POGREŠKE	UZROK POGREŠKE	RJEŠENJE
----------------	----------------	----------

E01	Senzor detektora stepenica	Očistite senzore (27).
E02	Središnji valjak	Uklonite svu prljavštinu i dlake s valjaka (23).
E03	Slaba baterija	Napunite bateriju.
E04	Bočni kotači	Uklonite svu prljavštinu i dlake s kotača.
E05	Spremnik za prašinu	Pravilno namjestite spremnik za prašinu (11).

-  Ako se pogreška javlja i nakon poduzimanja ovih koraka, ne koristite uređaj i odnesite ga u ovlaštenu servis. Nemojte mijenjati niti popravljati uređaj.

SPREMANJE I ČIŠĆENJE

-  Prije bilo kakvog čišćenja ili održavanja obvezno postavite radni prekidač (20) u položaj **OFF** (Isklj.) i iskopčajte uređaj iz napajanja.
- ☞ Prije sastavljanja se pobrinite da svi elementi budu potpuno suhi.
- ☞ Modul usisavača (15) nikada ne uranjajte u vodu ili neku drugu tekućinu i ne stavljajte ga u perilicu za posuđe. Ne koristite abrazivna sredstva za čišćenje ni otapala.

Za najbolju učinkovitost robot usisavača, preporučujemo da spremnik za prašinu čistite nakon svake 3 uporabe.

PRAŽNENJE SPREMNIKA ZA PRAŠINU (11)

- 1 Pritisnite i držite gumb za oslobađanje (12). Uklonite spremnik za prašinu (11). (sl. 8)
- 2 Postavite spremnik za prašinu nad kantu za smeće, povucite jezičak (14) kako biste otvorili držač filtra i ispraznite sadržaj spremnika u kantu za smeće. (sl. 9)

ČIŠĆENJE I ZAMJENA FILTRA (7)

- ☞ *Preporučljivo je redovito provjeravati filter kako biste provjerili radi li pravilno. Filter temeljito očistite ako primijetite da je usisna snaga uređaja slabija.*
 - ☞ *Zamjena filtra se preporuča jednom ili dvaput godišnje, ovisno o učestalosti uporabe uređaja.*
- 1 Ispraznite spremnik za prašinu na način opisan u poglavlju “PRAŽNENJE SPREMNIKA ZA PRAŠINU (11)”.
 - 2 Uklonite filter (7). Pritisnite polukružni držač jednom rukom kako biste izvadili iskorišteni filter iz držača (sl. 10)
 - 3 Nježno uklonjenim filtrom udarite nekoliko puta o rub kante za smeće kako biste izbacili prekomjernu prašinu i nečistoće.
- ☞ *Nikada nemojte koristiti robot usisavač bez filtra (7).*
- 4 Filter očistite uz pomoć četke za čišćenje (6) (sl. 11).
 - 5 Vratite očišćeni filter (ili po potrebi novi filter), u njegov držač.

ČIŠĆENJE SPREMNIKA ZA PRAŠINU (11)

- 1 Pritisnite gumb (13). Time ćete osloboditi modul usisavača (15) (sl. 12).
 - 2 Preokrenite modul usisavača, oslobodite dva jezičke i uklonite poklopac.
 - 3 Očistite unutarnje dijelove spremnika za prašinu uz pomoć četke za čišćenje (6) (sl. 13).
 - 4 Uporabite četku za čišćenje kako biste očistili modul usisavača (15) i ulaz i izlaz zraka jedinice (sl. 13).
- ☞ *Modul usisavača ne perite vodom.*
- 5 Namjestite spremnik za prašinu u u kućište uređaja. Pritisnite spremnik dok ne začujete klik, što znači da je spremnik pravilno smješten u kućište.

ČIŠĆENJE I ZAMJENA KRPE (9)

- ☞ *Krpu ne koristite na sagovima, tepisima ili podovima koji nisu potpuno glatki.*
- 1 U takvim slučajevima uklonite dodatak s krpom (10). Okrenite dodatak s krpom i oslobodite lijevi i desni jezičak (sl. 14).
 - 2 Za izmjenu krpe (9), izvucite je i stavite novu na njezino mjesto (sl.14).



UKLANJANJE I ČIŠĆENJE ČETKI

Za najbolju učinkovitost robot usisavača, preporučujemo da valjke i četke čistite nakon svake 3 uporabe.

Valjci (22) i (23)



- 1 Pritisnite crni jezičak i podignite prečku za pričvršćivanje (sl.15).
-  *Oslobodit će se valjci.*
- 2 Uklonite valjke (22) i (23).
 - 3 Valjke očistite uz pomoć četke za čišćenje (6) (sl. 16).
 - 4 Ponovno umetnite valjke i pričvrstite prečku za pričvršćivanje. Pritisnite dok ne začujete klik, što znači da je pravilno smješteno

Bočna četka (8)

-  *Redovito čistite bočnu četku kako biste spriječili kvar robot usisavača.*
 - 1 Rukama uklonite dlake i prašinu uhvaćene na bočnoj četki.
 - 2 Ako se nečistoća jako zapetlja oko četke, prerežite ju škarama.
-  *Po potrebi odvijte vijak i uklonite bočnu četku (8) s kućišta radi učinkovitijeg čišćenja (sl.17).*
 - 3 Vratite bočnu četku natrag u njezino kućište.

UKLANJANJE I ČIŠĆENJE KOTAČA

Bočni kotači

- 1 Odvijte vijke na kotačima (sl.18).
 - 2 Odvojite kotače od kućišta i očistite ih.
-  *Kotače ne perite vodom, uljem ili mašću.*
 -  *Vratite kotače natrag u njihova kućišta i zavijte ih uz pomoć odvijača.*

Prednji kotač



Ako se prednji kotač zaglavi ili se slobodno ne vrti, uklonite ga radi čišćenja (sl.18).

- 1 Uklonite kotač uz pomoć alata koji služi kao poluga.
- 2 Da biste ga vratili nakon čišćenja, pritisnite kotač u njegovo kućište.

OČISTITE SENZORE SUDARA (25) i SENZORE STEPENICA (27)

-  *Infracrveni senzor morta biti čist kako bi robot usisavač mogao pravilno raditi.*
 - 1 Očistite senzore pamukom ili mekom krpom (sl.19).

ČIŠĆENJE UREĐAJA

-  *Pripazite da u uređaj ne uđe voda.*
-  *Očistite uređaj nakon prve uporabe, odmah nakon svake uporabe i nakon dužeg stajanja. Na taj ćete način osigurati ispravan rad uređaja i produljiti njegov vijek trajanja.*
 - 1 Vanjski dio uređaja očistite navlaženom krpom. Ne koristite abrazivna sredstva za čišćenje ni otapala.

ZAMJENA BATERIJA

ZAMJENA BATERIJA VIRTUALNE BARIJERE (sl. 20)

- 1 Okrenite blokadu pokrova baterije (6B) dok se pokrov ne oslobodi (5B).
 - 2 Umetnite baterije u odjeljak namijenjen za tu svrhu. Provjerite jesu li negativne i pozitivne elektrode na pravilnim stranama.
-  *Izvadite baterija ako robot usisavač nećete koristiti dulje vrijeme.*

ZAMJENA BATERIJA DALJINSKOG UPRAVLJAČA (sl. 21)

- 1 Otvorite pokrov odjeljka s baterijama.
 - 2 Umetnite baterije u odjeljak namijenjen za tu svrhu. Provjerite jesu li negativne i pozitivne elektrode na pravilnim stranama.
-  *Izvadite baterija ako robot usisavač nećete koristiti dulje vrijeme.*

MĂSURI DE SIGURANȚĂ

- Citiți cu atenție aceste instrucțiuni înainte de a utiliza aparatul.
- **Acest manual reprezintă o parte integrantă a produsului. Păstrați-l la loc sigur, pentru a putea fi consultat în viitor.**
- Acest aparat este destinat exclusiv utilizării la domiciliu și nu utilizării industriale. Utilizarea acestuia în alte scopuri decât cele indicate (de ex. pentru aspirarea lichidelor, a prafului rezultat în urma lucrărilor de construcții, a cimentului etc.) este periculoasă.
- Supravegheați copiii, pentru a vă asigura că nu se joacă cu aparatul.
- Nu se recomandă utilizarea aparatului de către persoane (inclusiv copii) ale căror capacități fizice, senzoriale sau mentale sunt afectate sau care nu au suficientă experiență sau suficiente cunoștințe pentru a-l utiliza. Este indicat ca aceste persoane să folosească aparatul numai dacă sunt supravegheate sau dacă au fost instruite în privința modului de utilizare a acestuia de către o persoană responsabilă pentru siguranța lor.
- Nu încercați să modificați sau să reparați aparatul. Dacă identificați orice tip de anomalie la cablul de alimentare sau la oricare altă componentă a aparatului, nu îl mai folosiți, ci duceți-l la o unitate service autorizată.
- Nu utiliza părți sau accesorii care nu sunt furnizate sau recomandate de către compania SOLAC.
- Înainte de a introduce aparatul în priză, verificați dacă tensiunea indicată pe aparat corespunde cu cea din locuința dumneavoastră.
- Opriti și scoateți din priză dispozitivul înainte de demontarea sau asamblarea pieselor și înainte de orice operație de întreținere sau curățare. De asemenea, scoateți aparatul din priză în cazul întreruperii alimentării cu energie electrică.
- Nu folosiți cablul de alimentare pentru a agăța aparatul. Deconectați întotdeauna aparatul trăgând de ștecher. Nu trageți de cablu.
- Feriți cablul de alimentare de contactul cu obiecte ascuțite sau cu suprafețe fierbinți. Nu lăsați cablul de alimentare să atârne peste marginea meselor sau a suprafețelor de lucru, deoarece copiii ar putea să tragă de el, răsturnând astfel aparatul.



Nu introduceți aparatul în apă sau în alt lichid și nu îl spălați în mașina de spălat vase.

- Nu atingeți aspiratorul sau ștecherul cu mâinile ude.
- Feriți aspiratorul robot de sursele de căldură.
- Nu folosiți niciodată aspiratorul robot dacă recipientul pentru gunoi sau filtrul de protecție nu este montat corect.
- Păstrați întotdeauna curat modulul de aspirare.
- Feriți părul, hainele, degetele și orice alte părți ale corpului dumneavoastră de modulul de aspirare, role și roți.
- Nu utilizați aspiratorul pentru a curăța blana animalelor.
- Nu folosiți aspiratorul în spații închise, unde se pot forma vapori toxici sau explozivi.
- Nu folosiți aparatul pe suprafețe ude sau în exterior.
- Verificați la intervale regulate starea cablului de alimentare, adaptorului de alimentare și a conexiunii.
- Evitați să stropiți stația de încărcare, adaptorul sau cablul de alimentare.

- În timpul utilizării, stația de încărcare sau adaptorul nu trebuie să se afle în apropierea câzilor de baie, a chiuvetelor, a dușurilor sau în orice alt loc care conține apă.
- Folosiți numai adaptorul furnizat.
- Nu atingeți adaptorul sau stația de încărcare cu mâinile ude atunci când aceasta este conectată la rețeaua de alimentare.
- Nu lăsați aparatul sau stația de încărcare pe o suprafață sau o cârpă udă atunci când este în funcțiune.
- Nu vă așezați pe dispozitiv și nu stați în fața acestuia deoarece acesta ar putea fi deteriorat.
- Asigurați-vă că nu există fire, cabluri sau alte obiecte mai lungi de 150 mm pe podea deoarece acestea s-ar putea prinde de role.



ATENȚIE! Atunci când doriți să aruncați aparatul, nu îl aruncați NICIODATĂ împreună cu gunoiul menajer. Duceți-l la cel mai apropiat PUNCT DE COLECTARE a materialelor uzate, pentru a fi prelucrat corespunzător. Astfel, veți contribui la ocrotirea mediului înconjurător.

COMPONENTELE PRINCIPALE

1	Corpul principal	16	Senzorul cu infraroșii
2	Telecomanda	17	Mânerul
3	Stația automată de încărcare	18	Bara de protecție din față
4	Bariera virtuală	19	Conectorul adaptorului acumulatorului
5	Adaptorul	20	Butonul de acționare
6	Peria de curățare	21	Panoul de control cu butoane
7	Filtrul (două unități)	22	Rola din cauciuc
8	Peria laterală (două unități)	23	Rola centrală
9	Mopul	24	Roțile laterale
10	Accesorii pentru mop	25	Senzorii de coliziune
11	Recipientul pentru gunoi	26	Conectorii de contact ai stației de încărcare
12	Butonul de eliberare a recipientului pentru gunoi	27	Senzorii de detectare a treptelor
13	Butonul de eliberare a modulului de aspirare	28	Roata din față
14	Vârful filtrului	29	Lampa de ultraviolete
15	Modulul de aspirare		

PREGĂTIREA DISPOZITIVULUI - ÎNCĂRCAREA ASPIRATORULUI ROBOT

ro

! Folosiți numai adaptorul și stația de încărcare furnizate. Nu folosiți alte tipuri.







Timpul de încărcare este de aproximativ 5 ore pentru 60-90 de minute de funcționare. Prima dată când încărcați acumulatorul, lăsați-l la încărcat peste noapte.

PRINCIPALELE COMPONENTE ALE STAȚIEI DE ÎNCĂRCARE (A)

- | | | | |
|----|--------------------------------|----|------------------------------|
| 1A | Ledul decorativ | 5A | Indicatorul pentru încărcare |
| 2A | Butonul ledului decorativ | 6A | Conectorii de contact |
| 3A | Semnalul transmisiei | 7A | Conectorul adaptorului |
| 4A | Indicatorul luminos LED APRINS | | |

ÎNCĂRCAREA CU AJUTORUL STAȚIEI DE ÎNCĂRCARE (fig. 1)

- ☞ Nu așezați niciun obiect lângă stația de încărcare și asigurați-vă că zona din jur este liberă de mobilă sau obstacole (consultați distanțele recomandate din figură).
 - ☞ Robotul nu va găsi stația de încărcare dacă sunt obstacole. Așezați stația de încărcare într-o zonă liberă, fără obstacole.
 - ☞ Robotul nu va găsi stația de încărcare dacă transmițătorul de semnale infraroșii (3A) este acoperit.
 - 1 Așezați stația de încărcare pe o podea curată, sprijinită de un perete vertical.
 - 2 Conectați adaptorul (7A) la conectorul stației de încărcare.
 - 3 Conectați adaptorul la rețeaua de alimentare cu energie electrică.
 - 📘 Indicatorul luminos LED APRINS (4A) se va aprinde, având culoarea roșie.
 - ☞ Trageți cablul de alimentare al stației de încărcare de-a lungul peretelui; în caz contrar, robotul s-a putea încurca în acesta.
 - 4 Apăsați pe butonul de control  al telecomenzii sau pe butonul  al panoului de control al robotului. Aspiratorul robot va căuta stația de încărcare, dacă se află la o distanță corespunzătoare și se va conecta la aceasta.
 - 5 Dacă doriți să anulați comanda de încărcare în timpul căutării, apăsați din nou pe butonul de control  sau pe butonul de control al telecomenzii . Aspiratorul robot se va opri.
 - ☞ Verificați conectarea corespunzătoare a conectorilor robotului (26) la conectorii stației de încărcare (6A).
 - 📘 În timpul încărcării, indicatoarele luminoase de încărcare ale stației de încărcare (5A) și panoului de control vor lumina intermitent. După ce încărcarea se încheie, indicatoarele luminoase de încărcare ale stației de încărcare (5A) și panoului de control  vor înceta să mai lumineze intermitent și vor rămâne aprinse. Aparatul este pregătit pentru utilizare.
 - 📘 Nu opriți stația de încărcare în timp ce aspirați deoarece aspiratorul robot se va întoarce pentru încărcare dacă nivelul de încărcare al acumulatorului scade prea mult.
- Dacă doriți, puteți să puneți o cantitate mică din parfumul preferat în centrul ledului decorativ (1A).
- 6 Apăsați pe buton (2A).
- 📘 Ledul (1A) se va aprinde. Atunci când se încălzește, parfumul din interiorul ledului se va răspândi.
 - ☞ Unele parfumuri pot deteriora suprafața din plastic. Înainte de utilizare, verificați dacă parfumul deteriorează suprafața.

ÎNCĂRCAREA FĂRĂ STAȚIA DE ÎNCĂRCARE (fig. 2)

- 1 Conectați cablul adaptorului direct la conectorul (19) corpului robotului aspirator (11).
 - 2 Conectați adaptorul la rețeaua de alimentare cu energie electrică.
- 📘 Indicatorul luminos cu led de pe panoul de control al robotului  va lumina intermitent în timpul încărcării și se va opri din luminat atunci când încărcarea se termină.
 - 📘 Robotul nu poate fi pornit atunci când este încărcat direct cu cablul de alimentare.

- 3 După încărcare, deconectați adaptorul de la rețeaua de alimentare și apoi deconectați cablul de la conector (19). Aparatul este pregătit pentru utilizare.
- ☞ *Adaptorul se încălzește ușor în timpul încărcării.. Acest lucru este normal, cu condiția să nu se încălzească foarte tare.*

ÎNCĂRCAREA AUTOMATĂ

- i** În timpul aspirării, robotul va căuta întotdeauna automat stația de încărcare atunci când nivelul de încărcare al acumulatorului este prea scăzut.
- ☞ *După aspirare, temperatura acumulatorului poate fi ridicată și, de aceea, timpul de încărcare poate fi mai lung.*

Sfaturi pentru prelungirea duratei de viață a acumulatorului

- Nu lăsați adaptorul conectat timp îndelungat. Deconectați-l atunci când încărcarea s-a finalizat.
- Nu păstrați și nu încărcați aparatul în apropierea radiatoarelor sau a altor surse de căldură și nu îl expuneți la acțiunea directă a razelor solare.
- Nu încărcați aparatul în locuri murdare sau umede. Se recomandă ca temperatura camerei să fie cuprinsă între 15 °C și 35 °C.
- O dată la câteva luni, descărcați complet acumulatorii și apoi încărcați-i complet. Pentru a-i descărca, folosiți aparatul fără a-l conecta la rețea până când acesta se oprește, cu stația de încărcare oprită. Apoi, reîncărcați acumulatorii conform indicațiilor de mai sus.
- La depozitarea aparatului pentru o perioadă lungă de timp, vă recomandăm să încărcați complet acumulatorul și apoi să îl scoateți pentru a-l depozita într-un loc răcoros și uscat.

UTILIZAREA APARATULUI

- i** **Acest aparat a fost proiectat special pentru a curăța podele și covoare. Acest aparat este destinat întreținerii zilnice a podelei, pentru a evita acumularea de praf și apariția pufului.**
- ☞ *Nu aspirați niciodată cenușă fierbinte, așchii, alte obiecte ascuțite sau lichide.*
- ☞ *Nu aspirați niciodată bețe de chibrit sau mucuri de țigară aprinse. Nu aspirați materiale toxice (de exemplu, amoniac).*
- ☞ *Îndepărtați complet toate elementele utilizate pentru ambalare și transport.*
- ☞ *Nu folosiți aspiratorul robot între mese mici, scaune sau în locuri foarte înguste deoarece ar putea duce la deteriorarea acestuia.*
- i** *Aspiratorul robot folosește diferite setări de aspirare pentru a curăța eficient podeaua: mișcare în spirală pentru o aspirare mai intensă atunci când a fost detectată multă mizerie, mișcarea de-a lungul peretelui pentru aspirarea perimetrului camerei și aspirarea în diagonală pentru o curățare completă.*
- i** *Aspiratorul robot va avea nevoie de aproximativ 45 de minute pentru a aspira o cameră de dimensiuni medii, trecând deasupra aceleiași zone de mai multe ori pentru a asigura aspirarea întregii suprafețe.*

ro

PANOUL DE CONTROL AL ASPIRATORULUI ROBOT



Pornirea/oprirea aspiratorului robot (Start/Stop)



Butonul Charge (încărcare):

se aprinde atunci când este apăsat, se stinge atunci când robotul se conectează la stația de încărcare.







Indicatorul Charge:

luminează intermitent în timpul încărcării. Rămâne aprins atunci când încărcarea se încheie.



Lampa cu ultraviolete:

se aprinde atunci când este apăsată, lampa de dezinfectare va funcționa în timp ce robotul aspiră.

- 1 Îndepărtați de pe podea toate obiectele care ar putea sparge sau deteriora aspiratorul robot (de exemplu, lămpi, sticle).
 - 2 Verificați dacă recipientul pentru gunoi (11) este bine fixat. Consultați secțiunea („CURĂȚAREA ȘI DEPOZITAREA”).
 - 3 Așezați bariera virtuală (4) atunci când doriți să împiedicați intrarea robotului într-o anumită zonă. Consultați secțiunea („BARIERA VIRTUALĂ”).
 - 4 Porniți aspiratorul robot. Pentru aceasta, treceți butonul de acționare (20) în poziția **PORNIT**.
 - 5 Asigurați-vă că aspiratorul robot este încărcat.
- i** Dacă indicatorul luminos cu led din panoul de control al robotului  luminează intermitent, pregătiți robotul de încărcare. Consultați secțiunea („PREGĂTIREA DISPOZITIVULUI. ÎNCĂRCAREA ASPIRATORULUI ROBOT”).
- 6 Dacă doriți să folosiți aspiratorul robot în modul automat, programați funcționarea sa cu ajutorul telecomenzii. Consultați secțiunea („TELECOMANDA”).
 - 7 Apăsați pe butonul  din panoul robotului. Aspiratorul robot va începe apoi să funcționeze, respectând modelul de aspirare.
- i** Dacă doriți, puteți controla mișcările sau funcțiile cu ajutorul butoanelor telecomenzii (consultați secțiunea „TELECOMANDA”) sau al butoanelor panoului de control de pe corpul aspiratorului robot.
- i** Apăsați pe tasta **UV**, dacă doriți să sterilizați zona din față. Această funcție este recomandată în special pentru oamenii care suferă de alergii și pentru cei care au animale de companie, deoarece sterilizează podeaua și elimină virușii și bacteriile.
- 8 Apăsați din nou pe butonul  pentru a opri procesul de aspirare.
 - 9 Dacă nu doriți o aspirare săptămânală programată, opriți aparatul după aspirare. Pentru aceasta, treceți butonul de acționare (20) în poziția **OPRIT** sau apăsați pe butonul **ON/OFF** (pornit/oprit)  de pe telecomandă.
 - 10 Deconectați aparatul de la rețeaua de alimentare cu energie electrică.

BARIERA VIRTUALĂ

COMPONENTELE PRINCIPALE (B)

1B Butonul PORNIT și lungimea barierei virtuale

- ⏻ Off (oprit)
- Rază scurtă = 4 m
- ◐ Rază medie = 6 m
- Rază lungă = 8 m

2B Indicatorul luminos LED APRINS

3B Capul senzorului de proximitate

4B Capul senzorului barierei virtuale

5B Capacul compartimentului acumulatorului

6B Clema capacului acumulatorului

FUNȚIONAREA

- i** Folosiți bariera virtuală pentru a defini zona de aspirare dorită, împiedicând robotul să intre în zone în care nu este necesar sau nu doriți să intre. Folosiți-o pentru a împiedica robotul să intre în zone cu cabluri sau într-o anumită cameră.
- 👉** Așezați bariera virtuală la același nivel pe suprafața pe care doriți să folosiți aspiratorul robot.
- 👉** Așezați bariera virtuală și stația de încărcare la o depărtare de peste 3 m, pentru a preveni interferențele.
- 👉** Nu așezați stația de încărcare în raza semnalului barierei virtuale.
- i** Capul senzorului de proximitate (3B) previne impactul dintre aspiratorul robot și bariera virtuală, împiedicând apropierea acestuia la o distanță mai mică de 0,5 - 1 m de aceasta.
 - 1 Asigurați-vă că acumulatorii nu sunt descărcați.
 - 2 Așezați bariera virtuală astfel încât să blocheze zona în care nu doriți să intre aspiratorul robot. (fig. 3)
 - 3 Îndepărtați orice obiecte care se pot afla în fața barierei virtuale, pentru a împiedica funcționarea necorespunzătoare a acesteia.
 - 4 Alegeți lungimea dorită a barierei virtuale. Pentru aceasta, poziționați butonul (B) astfel încât să alegeți raza scurtă ○, medie ◐ sau lungă ●.
- i** Folosiți o barieră cu o lungime corespunzătoare. Durata de funcționare a acumulatorului depinde de distanța selectată a senzorului.
- i** Indicatorul luminos LED APRINS (2B) va lumina intermitent la fiecare 8 secunde până când acumulatorul se golește.
- 5 Verificați dacă aspiratorul robot depășește limita creată de bariera virtuală.
- 6 Treceți butonul (B) în poziția OPRIT ⏻ atunci când bariera virtuală nu este necesară.
- i** Pot apărea unele diferențe în direcția semnalului de infraroșii al barierei virtuale și a razei de recepție a robotului datorită mișcării acestuia în timpul funcționării. Această diferență poate varia în funcție de mediul de lucru și nivelul de încărcare al robotului și barierei virtuale.

ro



TELECOMANDA

COMPONENTELE (C)



- | | | | | |
|------|---|---|---|-----------------------------------|
| ⊙ | 1 | Aspiratorul robot PORNIT/OPRIT | 5 | Afișajul (fig. 4) |
| ▼▲▶◀ | 2 | Butoanele de direcție | a | Pictograma „se transmite mesajul” |
| OK | 3 | Butonul de confirmare | b | Zilele programate ale săptămânii |
| | 4 | Tastele de control | c | Ziua curentă a săptămânii |
| | |  Start/duminică | d | Ora |
| | |  Oprire provizorie/luni | e | Pictograma de eroare |
| | |  Setarea orei/marți | f | Pictograma de funcții |
| | |  Încărcare/miercuri | | |
| | |  Cronometru/joi | | |
| | |  Aspirare rapidă/vineri | | |
| | |  Aspirare după încărcare/sâmbătă | | |
| | |  Aspirare lentă/în fiecare zi | | |

CRONOMETRUL

Sincronizarea telecomenzii și a aspiratorului robot (fig. 5)

-  Sincronizați telecomanda și aspiratorul înainte de prima folosire și următoarele operațiuni de întreținere. Pentru a face acest lucru:
 - 1 Verificați dacă acumulatorii aspiratorului robot și ai telecomenzii sunt suficient de încărcăți.
 - 2 Oprțiți robotul. Pentru aceasta, treceți butonul de acționare (20) în poziția **OPRIT**.
 - 3 Apăsăți pe butonul **OK** pentru mai mult de 4 secunde. Readuceți butonul de acționare (20) în poziția **PORNIT**, fără a elibera **OK** butonul.
-  Atunci când sincronizarea a fost efectuată corespunzător, robotul va emite două semnale sonore scurte.



Stabilirea zilei și a orei (fig. 6)

-  Pentru a vă asigura că robotul începe să funcționeze la ora prevăzută, ziua curentă a săptămânii și ora trebuie să fie salvate.
 - 1 Apăsăți pe butonul . Se deschide funcția de stabilire a zilei.
 - 2 Apăsăți butonul zilei corespunzătoare zilei curente a săptămânii (**SU**= duminică, **MO**= luni, **TU**= marți, **WE**= miercuri, **TH**= joi, **FR**= vineri, **SA**= sâmbătă).
 - 3 Apăsăți pe săgețile ◀▶ pentru a derula câmpurile „oră” și „minut”. Apăsăți pe săgețile ▲▼ pentru a selecta „ora” și „minutul” curente.
 - 4 Apăsăți pe **OK** pentru a confirma selecția.
-  Apăsăți pe ⊙ dacă doriți să anulați setarea.

Programarea aspirării săptămânale automate (fig. 7)



Cu robotul oprit.

- 1 Apăsăți pe butonul  al telecomenzii.
- 2 Apăsăți pe butonul zilei corespunzătoare zilei săptămânii pe care doriți să o programați. Selectați una, mai multe sau toate zilele săptămânii. Zilele selectate vor lumina scurt.
- 3 Apăsăți pe săgețile ◀▶ pentru a stabili ora exactă a aspirării. Apăsăți pe săgețile „sus” și „jos” pentru a selecta ora și minutul.





- Apăsați pe **OK** pentru a confirma selecția.
- Apăsați pe **butonul PORNIT/OPRIT**  dacă doriți să anulați setarea.
- Pentru ca robotul să înceapă la ora planificată, trebuie să fie pornit. Butonul de acționare (20) în poziția **PORNIT** și  aprins.

FUNCȚIILE SUPLIMENTARE

Funcția CONTINUARE DUPĂ ÎNCĂRCARE



- Dacă această funcție este selectată, aspiratorul este programat să continue aspirarea după ce este complet încărcat.
- Apăsați pe butonul . Aspiratorul robot trebuie să fie pornit.
-  **FULL GO** (continuare după încărcare) se va aprinde în afișajul de control al telecomenzii. Aspiratorul robot va căuta stația de încărcare înainte ca acumulatorul să se termine și va începe automat aspirarea atunci când este complet încărcat.

Funcția VITEZĂ

- Apăsați pe butonul  pentru a alege aspirarea rapidă.
-  **FAST** (rapid) se va aprinde în afișajul de control al telecomenzii.
- Apăsați pe butonul  pentru a alege aspirarea lentă.
-  **SLOW** (lent) se va aprinde în afișajul de control al telecomenzii.

CODURILE DE EROARE

Dacă robotul nu funcționează corespunzător datorită uneia din următoarele circumstanțe, toate butoanele panoului de control al robotului vor lumina intermitent simultan.

- Apăsați pe butonul  al telecomenzii. Asigurați-vă că semnalul telecomenzii este în raza activă a aparatului.
-  **Pictograma de eroare**  va apărea în afișajul telecomenzii lângă codurile de eroare descrise mai jos.
- Efectuați acțiunile descrise mai jos în funcție de eroarea afișată.

CODUL DE EROARE	CAUZA FUNCȚIONĂRII NECORESPUNZĂTOARE	SOLUȚIA
-----------------	--------------------------------------	---------

E01	Senzorii de detectare a treptelor	Curățați senzorii (27).
E02	Rola centrală	Îndepărtați mizeria și părul prinse de rolă (23).
E03	Acumulator aproape consumat	Încărcați acumulatorul.
E04	Roțile laterale	Îndepărtați mizeria și părul prinse de roți.
E05	Recipientul pentru gunoi	Fixați corespunzător recipientul pentru gunoi (11).

-  Dacă funcționarea necorespunzătoare persistă după efectuarea acestor acțiuni, nu folosiți robotul și duceți-l la un service autorizat pentru asistență. Nu modificați și nu reparați aparatul.

CURĂȚAREA ȘI DEPOZITAREA

-  Înainte de operația de curățare sau întreținere, asigurați-vă că butonul de acționare (20) este în poziția **OPRIT** și că aparatul nu este conectat la rețeaua de alimentare cu energie electrică.
- Asigurați-vă că toate elementele spălate sunt complet uscate înainte de asamblare.

- ☞ *Nu introduceți niciodată modulul de aspirare (15) în apă sau în alt lichid și nu îl spălați în mașina de spălat vase. Nu folosiți produse abrazive sau solvenți.*

Pentru performanțe excelente ale aspiratorului, vă recomandăm să curățați recipientul pentru gunoi și filtrul după 3 utilizări.

GOLIREA RECIPIENTULUI PENTRU GUNOI (11)

- 1 Țineți apăsat butonul de eliberare (12). Scoateți recipientul pentru gunoi (11). (fig. 8)
- 2 Așezați recipientul pentru gunoi peste un coș de gunoi, trageți de vârful (14) pentru a deschide suportul filtrului și goliți conținutul în coșul de gunoi. (fig. 9)

CURĂȚAREA ȘI ÎNLOCUIREA FILTRULUI (7)

- ☞ *Se recomandă să inspectați regulat filtrul pentru a verifica dacă funcționează corespunzător.*

Curățați filtrul cu atenție dacă detectați o reducere a capacității de aspirare a aparatului.

- ☞ *Se recomandă înlocuirea filtrului o dată sau de două ori pe an, în funcție de cât de des folosiți aparatul.*

- 1 Goliți recipientul pentru gunoi așa cum este indicat în secțiunea „GOLIREA RECIPIENTULUI PENTRU GUNOI (11)”.
- 2 Scoateți filtrul (7). Apăsăți pe suportul semicircular cu o mână pentru a scoate filtrul folosit din suport (fig. 10)
- 3 Loviți ușor filtrul demontat de laterala coșului de gunoi pentru a desprinde praful și mizeria în exces.

- ☞ *Nu folosiți aspiratorul robot fără filtru (7).*

- 4 Curățați filtrul folosind peria de curățare (6) (fig. 11).
- 5 Introduceți filtrul curat sau noul filtru dacă este necesar, în suport.

CURĂȚAREA RECIPIENTULUI PENTRU GUNOI (11)

- 1 Apăsăți pe butonul (13). Astfel veți elibera modulul de aspirare (15) (fig. 12).
- 2 Rotiți modulul de aspirare, eliberați cele două vârful și scoateți capacul.
- 3 Curățați interiorul recipientului folosind peria de curățare (6) (fig. 13).
- 4 Folosiți peria de curățare pentru a curăța modulul de aspirare (15) și unitatea de admisie și evacuare a aerului (fig. 13).

- ☞ *Nu curățați modulul de aspirare cu apă.*

- 5 Montați recipientul pentru gunoi în corpul aparatului. Apăsăți pe recipient până când auziți un clic ceea ce indică faptul că este montat corespunzător pe corp.

CURĂȚAREA ȘI ÎNLOCUIREA MOPULUI (9)

- ☞ *Nu folosiți mopul pe carpete, covoare sau podele care nu sunt complet drepte.*

- 1 În aceste cazuri, demontați mopul (10). Rotiți mopul atașat și desfaceți vârful din stânga și din dreapta (fig. 14).
- 2 Pentru a înlocui mopul (9), scoateți-l și înlocuiți-l cu unul nou (fig. 14).

DEMONTAREA ȘI CURĂȚAREA PERIILOR

Pentru performanțe excelente ale aspiratorului robot, vă recomandăm să curățați rolele și periile după 3 utilizări.



Rolele (22) și (23)

- 1 Apăsăți înapoi pe vârf și bara de fixare (fig. 15).

 *Rolele vor fi eliberate.*



- 2 Scoateți rolele (22) și (23)
- 3 Curățați rolele folosind peria de curățare (6) (fig. 16).
- 4 Reintroduceți rolele și înlocuiți bara de fixare, apăsând-o până când auziți un clic, ceea ce indică faptul că este fixată corespunzător.

Peria laterală (8):

-  *Curățați periodic peria laterală pentru a preveni defectarea aspiratorului robot.*
 - 1 Folosiți mâinile pentru a îndepărta părul și praful prinse în peria laterală.
 - 2 Dacă mizeria este prea încurcată în perie, tăiați-o cu foarfecele.
-  *Dacă este necesar, deșurubați șurubul și scoateți peria laterală (8) din corp pentru o curățare eficientă (fig. 17).*
 - 3 Introduceți peria laterală în carcasa sa.

DEMONTAREA ȘI CURĂȚAREA ROȚILOR

Roțile laterale

- 1 Deșurubați șuruburile roților (fig. 18).
 - 2 Scoateți roțile din carcasă și curățați-le.
-  *Nu curățați roțile cu apă, ulei sau unsoare.*
 -  *Introduceți roțile în carcasă și înșurubați șuruburile cu o șurubelniță.*

Roata din față



Dacă roata din față este blocată sau nu se rotește liber, scoateți-o pentru curățare (fig. 18).

- 1 Scoateți roata cu ajutorul unui instrument care servește drept pârgă.
- 2 Pentru a o reintroduce după curățare, apăsați roata în carcasă.

CURĂȚAREA SENZORILOR DE COLIZIUNE (25) ȘI A SENZORILOR PENTRU SCĂRI (27)

-  *Păstrați senzorii cu infraroșii curați pentru ca aspiratorul robot să poată funcționa corect.*
 - 1 Curățați senzorii cu o bucată de bumbac sau o pânză moale (fig. 19).

CURĂȚAREA APARATULUI

-  *Asigurați-vă că în aparat nu pătrunde apă.*
-  *Curățați aparatul după prima utilizare, imediat după fiecare utilizare și după ce nu a fost folosit o perioadă îndelungată. Astfel, asigurați funcționarea corectă a aparatului și îi prelungiți durata de viață.*
 - 1 Curățați partea exterioară a aparatului cu o cârpă umedă. Nu folosiți produse abrazive sau solvenți.

ÎNLOCUIREA ACUMULATORILOR

ÎNLOCUIREA ACUMULATORILOR BARIEREI VIRTUALE (fig. 20)

- 1 Rotiți dispozitivul de închidere al capacului acumulatorului (6B) până când capacul este eliberat (5B).
- 2 Așezați acumulatorii în compartimentul prevăzut în acest scop. Verificați dacă electrozii pozitiv și negativ sunt în pozițiile corecte.

-  *Scoateți acumulatorii dacă nu folosiți aspiratorul robot pentru a perioadă lungă de timp.*

ÎNLOCUIREA ACUMULATORILOR TELECOMENZII (fig. 21)

- 1 Deschideți capacul compartimentului acumulatorilor.
- 2 Așezați acumulatorii în compartimentul prevăzut în acest scop. Verificați dacă electrozii pozitiv și negativ sunt în pozițiile corecte.

-  *Scoateți acumulatorii dacă nu folosiți aspiratorul robot pentru a perioadă lungă de timp.*



solac[®]
www.solac.com



100% Recycled Paper